

COOL BOXES

# MCF 32, MCF 40, MCF 60 AC/DC

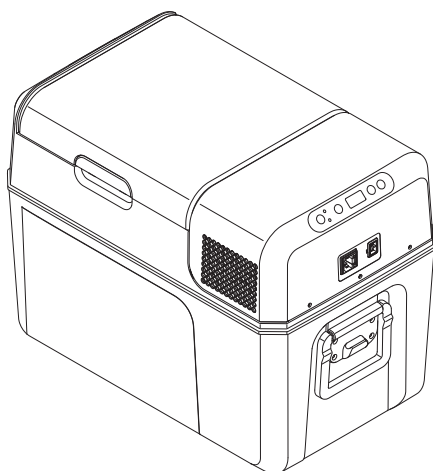

<b>EN</b>	<b>Compressor cooler</b> Operating manual . . . . . 5	<b>FI</b>	<b>Kompressori-kylmälaatikko</b> Käyttöohje . . . . . 147
<b>DE</b>	<b>Kompressor-Kühlbox</b> Bedienungsanleitung . . . . . 20	<b>PT</b>	<b>Geleira com compressor</b> Manual de instruções . . . . . 162
<b>FR</b>	<b>Glacière à compression</b> Notice d'utilisation . . . . . 36	<b>RU</b>	<b>Компрессорный холодильник</b> Инструкция по эксплуатации . . 178
<b>ES</b>	<b>Nevera por compresor</b> Instrucciones de uso . . . . . 52	<b>PL</b>	<b>Przenośna lodówka kompresorowa</b> Instrukcja obsługi . . . . . 195
<b>IT</b>	<b>Frigorifero a compressore</b> Istruzioni per l'uso . . . . . 69	<b>CS</b>	<b>Kompresorový chladicí box</b> Návod k obsluze . . . . . 211
<b>NL</b>	<b>Compressorkoelbox</b> Gebruiksaanwijzing . . . . . 86	<b>SK</b>	<b>Chladiaci box s kompresorom</b> Návod na obsluhu . . . . . 226
<b>DA</b>	<b>Kompressor-køleboks</b> Betjeningsvejledning . . . . . 102	<b>HU</b>	<b>Kompresszor hűtőláda</b> Használati utasítás . . . . . 241
<b>SV</b>	<b>Kylbox med kompressor</b> Bruksanvisning . . . . . 117		
<b>NO</b>	<b>Kjøleboks med kompressor</b> Bruksanvisning . . . . . 132		



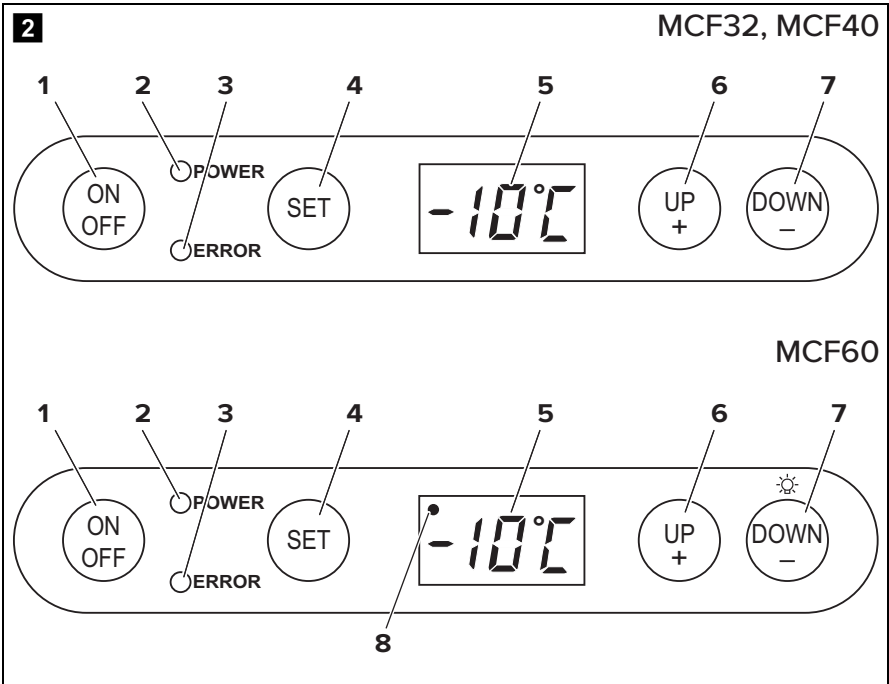
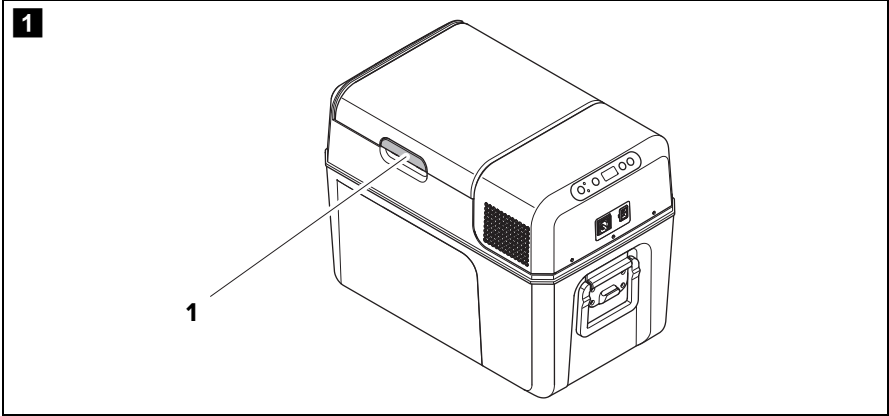

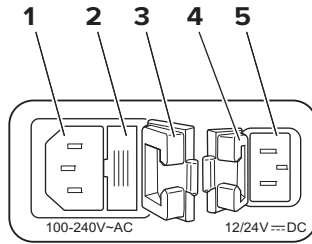
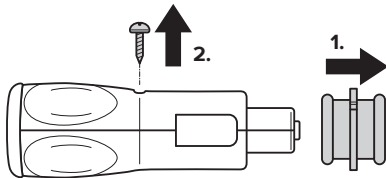
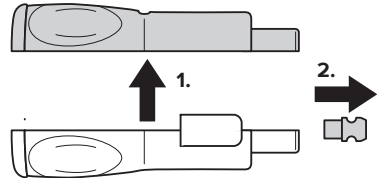
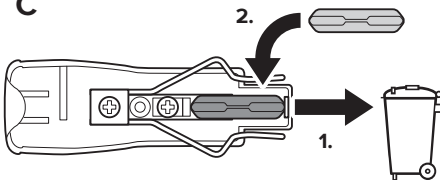
**3****4****A****B****C**

**Please read this manual carefully before starting the device. Keep it in a safe place for future reference. If the device is passed on to another person, this manual must be handed over to the user along with it.**

The manufacturer cannot be held liable for damage resulting from **improper usage** or **incorrect operation**.

## Contents

<b>1</b>	<b>Explanation of symbols</b> .....	6
<b>2</b>	<b>Safety instructions</b> .....	6
<b>3</b>	<b>Scope of delivery</b> .....	9
<b>4</b>	<b>Intended use</b> .....	9
<b>5</b>	<b>Function description</b> .....	9
	5.1 Scope of functions .....	10
	5.2 Operating and display elements .....	10
<b>6</b>	<b>Operation</b> .....	11
	6.1 Before initial use .....	11
	6.2 Energy saving tips .....	12
	6.3 Connecting the cooling device .....	12
	6.4 Using the battery monitor .....	12
	6.5 Using the cooling device .....	14
	6.6 Latching the cooling device lid .....	15
	6.7 Setting the temperature .....	15
	6.8 Switching off the cooling device .....	15
	6.9 Using the interior light (only MCF60) .....	15
	6.10 Defrosting the cooling device .....	16
	6.11 Replacing the fuse .....	16
<b>7</b>	<b>Cleaning and maintenance</b> .....	16
<b>8</b>	<b>Guarantee</b> .....	17
<b>9</b>	<b>Troubleshooting</b> .....	17

10	Disposal .....	18
11	Technical data .....	18

## 1 Explanation of symbols



### **WARNING!**

**Safety instruction:** Indicates a hazardous situation that, if not avoided, could result in death or serious injury.



### **CAUTION!**

**Safety instruction:** Indicates a hazardous situation that, if not avoided, could result in minor or moderate injury.



### **NOTICE!**

Indicates a situation that, if not avoided, can result in property damage.



### **NOTE**

Supplementary information for operating the product.

## 2 Safety instructions



**WARNING! Failure to obey these warnings could result in death or serious injury.**

### **Electrocution hazard**

- Do not operate the cooling device if it is visibly damaged.
- If this cooling device's power cable is damaged, it must be replaced by the manufacturer, customer service or a similarly qualified person in order to prevent safety hazards.
- If this cooling device's power cable is damaged, it must be replaced to prevent safety hazards.
- This cooling device may only be repaired by qualified personnel. Improper repairs can lead to considerable hazards.

### **Fire hazard**

- When positioning the device, ensure the supply cord is not trapped or damaged.
- Do not locate multiple portable socket-outlets or portable power supplies at the rear of the device.

### **Health hazard**

- This device can be used by children aged from 8 years and above and persons with reduced physical, sensory or mental capabilities or lack of experience and knowledge if they have been given supervision or instruction concerning use of the device in a safe way and understand the hazards involved.
- Children shall not play with the device.
- Cleaning and user maintenance shall not be made by children without supervision.
- Children aged from 3 to 8 years are allowed to load and unload cooling devices.

### **Explosion hazard**

- Do not store any explosive substances such as spray cans with a flammable propellant in the cooling device.



**CAUTION! Failure to obey these cautions could result in minor or moderate injury.**

### **Electrocution hazard**

- Before starting the cooling device, ensure that the power supply line and the plug are dry.
- Disconnect the cooling device from the power supply
  - before each cleaning and maintenance
  - after every use

### **Health hazard**

- Please check if the cooling capacity of the device is suitable for storing the food or medicine you wish to cool.
- Food may only be stored in its original packaging or in suitable containers.
- Opening the cooling device for long periods can cause significant increase of the temperature in the compartments of the device.

- Clean regularly surfaces that can come in contact with food and accessible drainage systems.
- Store raw meat and fish in suitable containers in the device, so that it is not in contact with or can drip onto other food.
- If the device is left empty for long periods:
  - Switch off the device.
  - Defrost the device.
  - Clean and dry the device.
  - Leave the lid open to prevent mould developing within the device.

**NOTICE! Damage hazard**

- Check that the voltage specification on the type plate corresponds to that of the energy supply.
- Only connect the cooling device as follows:
  - With the DC connection cable to a DC power supply in the vehicle
  - Or with the AC connection cable to an AC power supply
- Never pull the plug out of the socket by the cable.
- If the cooling device is connected to a DC outlet: Disconnect the cooling device and other power consuming devices from the battery before connecting a quick charging device.
- If the cooling device is connected to a DC outlet: Disconnect the cooling device or switch it off when you turn off the engine. Otherwise you may discharge the battery.
- The cooling device is not suitable for transporting caustic materials or materials containing solvents.
- The insulation of the cooling device contains flammable cyclopentane and requires special disposal procedures. Deliver the cooling device at the end of its life-cycle to an appropriate recycling center.
- Do not use electrical devices inside the cooling device unless they are recommended by the manufacturer for the purpose.
- Do not place the cooling device near naked flames or other heat sources (heaters, direct sunlight, gas ovens etc.).



- **Risk of overheating!**

Ensure at all times that there is a minimum of 50 mm ventilation on all four sides of the cooling device. Keep the ventilation area free of any objects that could restrict the air flow to the cooling components.

Do not place the cooling device in closed compartments or areas with none or minimal air flow.

- Ensure that the ventilation openings are not covered.
- Do not fill the inner container with ice or fluids.
- Never immerse the cooling device in water.
- Protect the cooling device and cables against heat and moisture.

### 3 Scope of delivery

Quantity	Description
1	Compressor cooler
1	DC connection cable
1	AC connection cable
1	Operating manual

### 4 Intended use

The compressor cooler is suitable for cooling and freezing foods. The compressor cooler is also suitable for use on boats.

The compressor cooler is designed to be operated from a DC power supply socket of a vehicle, boat or caravan or from an AC mains.

The cooling device is suitable for camping use. The device shall not to be exposed to rain.

### 5 Function description

The cooling device can chill products, keep them cool as well as freeze them.

A low maintenance refrigerant circuit with compressor provides the cooling. The foamed in place insulation and compact compressor ensure optimum cooling.

The cooling device is portable.

When used on boats, the cooling device can withstand a constant heel (inclination) of 30°.

## 5.1 Scope of functions

- Three-level battery monitor to protect the vehicle battery switches off automatically at low battery voltage
- Display with temperature gauge
- Temperature setting: With two buttons in steps of 1°C (2 °F)

## 5.2 Operating and display elements

Latch for lid: fig. **1** 1, page 3

Operating panel (fig. **2**, page 3)

Item	Description	Explanation
1	ON OFF	Switches the cooling device on or off when the button is pressed for between one and two seconds
2	POWER	Status indication LED lights up green: Compressor is on LED lights up orange: Compressor is off LED flashes orange: Display switched off automatically due to low battery voltage
3	ERROR	LED flashes red: Cooling device is switched on but not ready for operation
4	SET	Selects the input mode – Temperature setting – Celsius or Fahrenheit display – Set battery monitor
5	–	Display, shows the information

Item	Description	Explanation
6	“+”	Press once to increase the value
7	“-”	Press once to decrease the value
8	●	<b>Only MCF60:</b> If displayed, the interior light is switched on.

### Connectors (fig. 3, page 4)

Item	Description
1	AC socket
2	Fuse holder
3	Cover AC socket
4	Cover DC socket
5	DC socket

## 6 Operation

### 6.1 Before initial use



#### NOTE

Before starting your new cooling device for the first time, you should clean it inside and outside with a damp cloth for hygienic reasons (please also refer to the chapter “Cleaning and maintenance” on page 16).

#### Selecting the temperature units

You can switch the temperature display between Celsius and Fahrenheit. Proceed as follows:

- Switch on the cooling device.
- Press the “SET” button twice.
- Use the “+” and “-” buttons to select Celsius or Fahrenheit.
- ✓ The selected temperature units then appear in the display for a few seconds. The display flashes several times before it returns to the current temperature.

## 6.2 Energy saving tips

- Choose a well ventilated location which is protected from direct sunlight.
- Allow warm food to cool down first before placing it in the cooling device to keep cool.
- Do not open the cooling device more often than necessary.
- Do not leave the cooling device open for longer than necessary.
- Defrost the cooling device once a layer of ice forms.
- Avoid unnecessarily low temperatures.

## 6.3 Connecting the cooling device

The cooling device can be operated with DC or AC voltage.



### **NOTICE! Danger of damage!**

Disconnect the cooling device and other consumer units from the vehicle battery before you connect the vehicle battery to a quick charging device.

Overvoltage can damage the electronics of the cooling device.

For safety reasons the cooling device is equipped with an electronic system to prevent the polarity reversal. This protects the cooling device against short-circuiting when connecting to a battery.

- Plug the DC connection cable into the DC socket and connect it to a DC power socket or ...
- ... plug the AC connection cable into the AC voltage socket and connect it to an AC mains.
- Close the covers of the sockets not in use to prevent accidentally touching the sockets. This also prevents dust, water and dirt from entering the socket.

## 6.4 Using the battery monitor

The cooling device is equipped with a multi-level battery monitor that protects your vehicle battery against excessive discharging when the cooling device is connected to the DC power supply.

If the cooling device is operated when the vehicle ignition is switched off, the cooling device switches off automatically as soon as the supply voltage falls below a set level. The cooling device will switch back on once the vehicle battery has been recharged to the restart voltage level.



**NOTICE! Danger of damage!**

When switched off by the battery monitor, the vehicle battery will no longer be fully charged. Avoid starting repeatedly or operating current consumers without longer charging phases. Ensure that the vehicle battery is recharged.

In “HIGH” mode, the battery monitor responds faster than at the levels “LOW” and “MED” (see the following table).

Battery monitor mode	LOW	MED	HIGH
Switch-off voltage at 12 V	10.1 V	11.4 V	11.8 V
Restart voltage at 12 V	11.1 V	12.2 V	12.6 V
Switch-off voltage at 24 V	21.5 V	24.1 V	24.6 V
Restart voltage at 24 V	23.0 V	25.3 V	26.2 V

Proceed as follows to select the battery monitor mode:

- Switch on the cooling device.
- Press the “SET” button three times.
- Use the “+” and “-” buttons to select the battery monitor mode.
- ✓ The selected mode then appears in the display for a few seconds. The display flashes several times before it returns to the current temperature.



**NOTE**

When the cooling device is supplied by the vehicle battery, select the battery monitor mode “HIGH”. If the cooling device is connected to a supply battery, the battery monitor mode “LOW” will suffice.

## 6.5 Using the cooling device



### **NOTICE! Danger of overheating!**

Ensure at all times that there is sufficient ventilation so that the heat that generated during operation can dissipate. Ensure that the ventilation slots are not covered. Make sure that the cooling device is sufficiently far away from walls and other objects so that the air can circulate.

- ▶ Place the cooling device on a firm foundation.



### **NOTE**

Place the cooling device as shown (fig. **1**, page 3). If you operate the cooling device in a different position it can be damaged.

- ▶ Connect the cooling device, see chapter “Connecting the cooling device” on page 12.



### **NOTICE! Danger from excessively low temperature!**

Ensure that only those objects are placed in the cooling device that are intended to be cooled at the selected temperature.

- ▶ Press the “ON/OFF” button for between one and two seconds.
- ✓ The “POWER” LED lights up.
- ✓ The display switches on and shows the current cooling temperature.



### **NOTE**

The temperature displayed is that of the middle of the interior. The temperatures elsewhere can deviate from this temperature.

- ✓ The cooling device starts cooling the interior.



### **NOTE**

When operating with the battery, the display switches off automatically if the battery voltage is low. The LED “POWER” flashes orange.

## 6.6 Latching the cooling device lid

- ▶ Lift the latch (fig. **1** 1, page 3) and close the lid.
- ▶ Release the latch.
- ✓ The latch audibly clicks in place and secures the cooling device lid.

## 6.7 Setting the temperature

- ▶ Press the “SET” button once.
- ▶ Use the “+” and “-” buttons to select the cooling temperature.
- ✓ The cooling temperature appears in the display for a few seconds. The display flashes several times and then the current temperature is displayed again.

## 6.8 Switching off the cooling device

- ▶ Empty the cooling device.
- ▶ Switch the cooling device off.
- ▶ Pull out the connection cable.

If you do not want to use the cooling device for a longer period of time:

- ▶ Leave the lid slightly open. This prevents odour build-up.

## 6.9 Using the interior light (only MCF60)

- ▶ Ensure the display shows the actual temperature.
- ▶ Press the “-” button to switch the interior light on.
- ▶ Press the “-” button again to switch the interior light off.
- ✓ The black dot (fig. **2** 8, page 3) in the upper left corner of the display indicates whether the interior light is switched on or off.



### NOTE

The interior light switches off automatically after 30 minutes.

## 6.10 Defrosting the cooling device

Humidity can form frost in the interior of the cooling device or on the evaporator. This reduces the cooling capacity. Defrost the cooling device in good time to avoid this.

**NOTICE! Danger of damage!**

Never use hard or pointed tools to remove ice or to loosen objects which have frozen in place.

To defrost the cooling device, proceed as follows:

- Take out the contents of the cooling device.
- If necessary, place them in another cooling device to keep them cool.
- Switch off the cooling device.
- Leave the lid open.
- Wipe off the defrosted water.

## 6.11 Replacing the fuse

- Replace the fuse (8 A 32 V) as shown (fig. **4**, page 4).

# 7 Cleaning and maintenance

**NOTICE! Damage hazard**

- Never clean the cooler under running water or in dish water.
- Do not use abrasive cleaning agents or hard objects during cleaning as these can damage the cooler.

- Occasionally clean the device interior and exterior with a damp cloth.
- Make sure that the air inlet and outlet vents on the device are free of any dust and dirt, so that heat can be released and the device is not damaged.



## 8 Guarantee

The statutory warranty period applies. If the product is defective, please contact the manufacturer's branch in your country (see [dometic.com/dealer](http://dometic.com/dealer)) or your retailer.

For repair and warranty processing, please include the following documents when you send in the device:

- A copy of the receipt with purchasing date
- A reason for the claim or description of the fault

## 9 Troubleshooting

Fault	Possible cause	Suggested remedy
The cooling device does not function, "POWER" LED does not glow.	There is no voltage present in the DC power socket in your vehicle.	The ignition must be switched on in most vehicles to apply current to the DC power socket.
The cooling device does not cool (plug is inserted, "POWER" LED is lit).	Defective compressor.	This can only be repaired by an authorised customer services unit.
The cooling device does not cool (plug is inserted, "POWER" LED flashes orange, display is switched off).	Voltage of the vehicle battery is too low.	Test the vehicle battery and charge it as needed.
When operating from the DC power socket: The ignition is on and the cooling device is not working and the "POWER" LED is not lit.	The DC power socket is dirty. This results in a poor electrical contact.	If the plug of your cooling device becomes very warm in the DC power socket, either the DC power socket must be cleaned or the plug has not been assembled correctly.
	The fuse of the DC plug has blown.	Replace the fuse (8 A) in the DC plug, see chapter "Replacing the fuse" on page 16.
	The vehicle fuse has blown.	Replace the vehicle's DC power socket fuse (usually 15 A). Please refer to your vehicle's operating manual.
The display shows an error message (e.g. "Err1") and the cooling device does not cool.	The cooling device has switched off due to an internal fault.	This can only be repaired by an authorised repair centre.

## 10 Disposal







- Place the packaging material in the appropriate recycling waste bins wherever possible.



If you wish to finally dispose of the product, ask your local recycling centre or specialist dealer for details about how to do this in accordance with the applicable disposal regulations.

## 11 Technical data

	MCF32 AC/DC	MCF40 AC/DC	MCF60 AC/DC
Connection voltage:	12/24 V $\text{---}$ 100 – 240 V $\sim$ , 50/60 Hz		
Power consumption:	4 A (12 V $\text{---}$ ) 2 A (24 V $\text{---}$ ) 1.0 – 0.4 A (100 – 240 V $\sim$ )		6 A (12 V $\text{---}$ ) 3 A (24 V $\text{---}$ )
Cooling capacity:	+10 °C to –10 °C (+50 °F to +14 °F)		
Category:	Category 1 (refrigerator with one or more fresh-food storage compartments)		
Gross capacity:	32.5 l	40 l	60 l
Usable capacity:	31.0 l	38 l	58 l
Energy efficiency class:	A+		
Energy consumption:	83 kWh/annum	102 kWh/annum	98 kWh/annum
Climate class:	N		
Ambient temperature:	+16 °C to +32 °C		
Noise emission:	49 dB(A)		
Refrigerant quantity:	40 g	42 g	58 g
CO <sub>2</sub> equivalent:	0.057 t	0.060 t	0.083 t
Global warming potential (GWP):	1430		

	MCF32 AC/DC	MCF40 AC/DC	MCF60 AC/DC
Dimensions (L x W x H):	584 x 365 x 407 mm	584 x 365 x 446 mm	680 x 440 x 470 mm
Weight:	11.4 kg	11.5 kg	18.4 kg
Test/certificates:			
	  		  



**NOTE**

If the ambient temperature is above +32 °C (+90 °F), the minimum temperature cannot be attained.

The refrigerant circuit contains R134a.

Contains fluorinated greenhouse gases

Hermetically sealed equipment

**Bitte lesen Sie diese Anleitung vor der Inbetriebnahme sorgfältig durch und bewahren Sie sie auf. Geben Sie sie im Falle einer Weitergabe des Kühlgerätes an den Nutzer weiter.**

Der Hersteller haftet nicht für Schäden, die durch **nicht bestimmungsgemäßen Gebrauch** oder **falsche Bedienung** verursacht werden.

## Inhaltsverzeichnis

1	Erklärung der Symbole . . . . .	21
2	Sicherheitshinweise . . . . .	21
3	Lieferumfang . . . . .	24
4	Bestimmungsgemäßer Gebrauch . . . . .	24
5	Funktionsbeschreibung . . . . .	25
	5.1 Funktionsumfang . . . . .	25
	5.2 Bedien- und Anzeigeelemente . . . . .	26
6	Bedienung . . . . .	27
	6.1 Vor dem ersten Gebrauch . . . . .	27
	6.2 Tipps zum Energiesparen . . . . .	27
	6.3 Kühlgerät anschließen . . . . .	28
	6.4 Batteriewächter verwenden . . . . .	28
	6.5 Kühlgerät benutzen . . . . .	29
	6.6 Kühlgerätdeckel verriegeln . . . . .	30
	6.7 Temperatur einstellen . . . . .	30
	6.8 Kühlgerät ausschalten . . . . .	31
	6.9 Interne Beleuchtung benutzen (nur MCF60) . . . . .	31
	6.10 Kühlgerät abtauen . . . . .	31
	6.11 Sicherung austauschen . . . . .	32
7	Reinigung und Pflege . . . . .	32
8	Gewährleistung . . . . .	33
9	Störungsbeseitigung . . . . .	33

10	Entsorgung .....	34
11	Technische Daten .....	34

# 1 Erklärung der Symbole



## **WARNUNG!**

**Sicherheitshinweis** auf eine Gefahrensituation, die zum Tod oder zu schwerer Verletzung führen kann, wenn sie nicht vermieden wird.



## **VORSICHT!**

**Sicherheitshinweis** auf eine Gefahrensituation, die zu einer leichten oder mittelschweren Verletzung führen kann, wenn sie nicht vermieden wird.



## **ACHTUNG!**

Hinweis auf eine Situation, die zu Sachschäden führen kann, wenn sie nicht vermieden wird.



## **HINWEIS**

Ergänzende Informationen zur Bedienung des Produktes.

# 2 Sicherheitshinweise



**WARNUNG! Nichtbeachtung dieser Sicherheitshinweise kann zum Tod oder zu schweren Verletzungen führen.**

## **Lebensgefahr durch Stromschlag**

- Wenn das Kühlgerät sichtbare Beschädigungen aufweist, dürfen Sie es nicht in Betrieb nehmen.
- Wenn das Anschlusskabel dieses Kühlgerätes beschädigt wird, muss es durch den Hersteller, seinen Kundendienst oder eine ähnlich qualifizierte Person ersetzt werden, um Gefährdungen zu vermeiden.
- Wenn das Anschlusskabel dieses Kühlgerätes beschädigt wird, muss es ersetzt werden, um Gefährdungen zu vermeiden.

- Reparaturen an diesem Kühlgerät dürfen nur von Fachkräften durchgeführt werden. Durch unsachgemäße Reparaturen können erhebliche Gefahren entstehen.

### **Brandgefahr**

- Stellen Sie beim Aufstellen des Geräts sicher, dass das Anschlusskabel nicht eingeklemmt oder beschädigt wird.
- Positionieren Sie an der Geräterückseite keine tragbaren Mehrfachsteckdosen oder tragbare Netzteile.

### **Gesundheitsgefahr**

- Dieses Gerät kann von Kindern ab 8 Jahren und Personen mit eingeschränkten physischen, sensorischen oder geistigen Fähigkeiten oder einem Mangel an Erfahrung und Wissen verwendet werden, wenn sie beaufsichtigt werden oder eine Anleitung zur sicheren Benutzung des Geräts erhalten haben und sie die daraus resultierenden Gefahren verstehen.
- Kinder dürfen nicht mit dem Kühlgerät spielen.
- Reinigung und Benutzer-Wartung dürfen nicht von Kindern ohne Beaufsichtigung durchgeführt werden.
- Kinder im Alter von 3 bis 8 Jahren dürfen Kühlgeräte be- und entladen.

### **Explosionsgefahr**

- Lagern Sie keine explosionsfähigen Stoffe wie z. B. Sprühdosen mit brennbarem Treibgas im Kühlgerät.



**VORSICHT! Nichtbeachtung dieser Sicherheitshinweise kann zu leichten oder mittelschweren Verletzungen führen.**

### **Lebensgefahr durch Stromschlag**

- Achten Sie vor der Inbetriebnahme darauf, dass Zuleitung und Stecker trocken sind.
- Trennen Sie das Kühlgerät von der Stromversorgung
  - vor jeder Reinigung und Pflege
  - nach jedem Gebrauch

### **Gesundheitsgefahr**

- Prüfen Sie, ob die Kühlleistung des Kühlgerätes den Anforderungen der Lebensmittel oder Medikamente entspricht, die Sie kühlen wollen.

- Lebensmittel dürfen nur in Originalverpackungen oder geeigneten Behältern eingelagert werden.
- Das Öffnen des Kühlgerätes über einen längeren Zeitraum kann einen erheblichen Temperaturanstieg in den Fächern des Gerätes verursachen.
- Reinigen Sie regelmäßig Oberflächen, die mit Lebensmitteln und zugänglichen Entwässerungssystemen in Berührung kommen können.
- Lagern Sie rohes Fleisch und Fisch in geeigneten Behältern im Gerät, damit sie nicht mit anderen Lebensmitteln in Berührung kommen oder auf diese abtropfen.
- Wenn das Gerät für längere Zeit leer steht:
  - Schalten Sie das Gerät aus.
  - Tauen Sie das Gerät ab.
  - Reinigen und trocknen Sie das Gerät.
  - Lassen Sie den Deckel offen, um Schimmelbildung im Gerät zu verhindern.



### **ACHTUNG! Beschädigungsgefahr**

- Vergleichen Sie die Spannungsangabe auf dem Typenschild mit der vorhandenen Energieversorgung.
- Schließen Sie das Kühlgerät nur wie folgt an:
  - mit dem Gleichstrom-Anschlusskabel an das Gleichstromnetz im Fahrzeug
  - oder mit dem Wechselstrom-Anschlusskabel an das Wechselstromnetz
- Ziehen Sie den Stecker nie am Anschlusskabel aus der Steckdose.
- Wenn das Kühlgerät an der Gleichstrom-Steckdose angeschlossen ist: Klemmen Sie Ihr Kühlgerät und andere Verbraucher von der Fahrzeugbatterie ab, bevor Sie ein Schnellladegerät anschließen.
- Wenn das Kühlgerät an der Gleichstrom-Steckdose angeschlossen ist: Trennen Sie die Verbindung oder schalten Sie das Kühlgerät aus, wenn Sie den Motor ausschalten. Sonst kann die Fahrzeugbatterie entladen werden.
- Das Kühlgerät ist nicht geeignet für den Transport ätzender oder lösungsmittelhaltiger Stoffe.

- Die Isolierung des Kühlgeräts enthält brennbares Zyklopentan und erfordert ein besonderes Entsorgungsverfahren. Führen Sie das Kühlgerät am Ende seiner Lebensdauer einer ordnungsgemäßen Entsorgung zu.
- Benutzen Sie keine Elektrogeräte innerhalb des Kühlgerätes, außer wenn diese Elektrogeräte vom Hersteller dafür empfohlen werden.
- Stellen Sie das Kühlgerät nicht in der Nähe von offenen Flammen oder anderen Wärmequellen (Heizung, starke Sonneneinstrahlung, Gasöfen usw.) ab.
- **Überhitzungsgefahr!**  
Achten Sie stets darauf, dass die Belüftung auf allen vier Seiten des Kühlgeräts mindestens 50 mm beträgt. Halten Sie den Lüftungsbereich frei von jeglichen Gegenständen, die den Luftdurchfluss zu den Kühlkomponenten behindern können. Platzieren Sie das Kühlgerät nicht in geschlossenen Fächern oder Bereichen, die keinen oder nur einen minimalen Luftstrom aufweisen.
- Achten Sie darauf, dass die Lüftungsöffnungen nicht abgedeckt werden.
- Füllen Sie keine Flüssigkeiten oder Eis in den Innenbehälter.
- Tauchen Sie das Kühlgerät nie in Wasser.
- Schützen Sie das Kühlgerät und die Kabel vor Hitze und Nässe.

### 3 Lieferumfang

Menge	Bezeichnung
1	Kompressor-Kühlbox
1	Gleichstrom-Anschlusskabel
1	Wechselstrom-Anschlusskabel
1	Bedienungsanleitung

### 4 Bestimmungsgemäßer Gebrauch

Die Kompressor-Kühlbox eignet sich zum Kühlen und Gefrieren von Lebensmitteln. Die Kompressor-Kühlbox ist auch für den Betrieb auf Booten geeignet.



Die Kompressor-Kühlbox ist für den Betrieb an der Gleichstromsteckdose eines Fahrzeugs, Boots oder Wohnmobils oder an einer Wechselstromsteckdose ausgelegt.

Das Kühlgerät ist für Camping-Zwecke geeignet. Das Gerät darf keinem Regen ausgesetzt werden.

## **5 Funktionsbeschreibung**

Das Kühlgerät kann Waren abkühlen und kühl halten sowie gefrieren.

Die Kühlung erfolgt durch einen wartungsfreien Kühlkreislauf mit Kompressor. Die extrastarke Isolierung und der leistungsstarke Kompressor gewährleisten eine besonders schnelle Kühlung.

Das Kühlgerät ist für den mobilen Einsatz geeignet.

Beim Einsatz auf Booten kann das Kühlgerät einer Dauerkrängung von 30° ausgesetzt werden.

### **5.1 Funktionsumfang**

- Dreistufiger Batteriewächter zum Schutz der Fahrzeugbatterie, wird bei niedriger Batteriespannung automatisch abgeschaltet
- Display mit Temperaturanzeige
- Temperatureinstellung: Mit zwei Tasten in 1°C-(2 °F-)Schritten

## 5.2 Bedien- und Anzeigeelemente

### Verriegelung des Deckels: Abb. **1**, Seite 3

### Bedienfeld (Abb. **2**, Seite 3)

Pos.	Bezeichnung	Erklärung
1	ON OFF	Schaltet das Kühlgerät ein oder aus, wenn die Taste ein bis zwei Sekunden gedrückt wird
2	POWER	Betriebsanzeige LED leuchtet grün: Kompressor ist an LED leuchtet orange: Kompressor ist aus LED blinkt orange: Display wurde automatisch abgeschaltet, weil die Batteriespannung niedrig ist
3	ERROR	LED blinkt rot: Eingeschaltetes Kühlgerät ist nicht betriebsbereit
4	SET	Wählt den Eingabemodus – Temperatureinstellung – Angabe von °Celsius oder °Fahrenheit – Batteriewächter einstellen
5	–	Display, zeigt die Werte an
6	„+“	Einmal antippen erhöht den gewählten Eingabewert
7	„–“	Einmal antippen verringert den gewählten Eingabewert
8	●	<b>Nur MCF60:</b> Wird angezeigt, wenn die interne Beleuchtung eingeschaltet ist.

### Anschlüsse (Abb. **3**, Seite 4)

Pos.	Bezeichnung
1	Wechselstrom-Buchse
2	Sicherungshalter
3	Abdeckung Wechselstrom-Buchse
4	Abdeckung Gleichstrom-Buchse
5	Gleichstrom-Buchse

## 6 Bedienung

### 6.1 Vor dem ersten Gebrauch



#### HINWEIS

Bevor Sie das neue Kühlgerät in Betrieb nehmen, sollten Sie es aus hygienischen Gründen innen und außen mit einem feuchten Tuch reinigen (siehe auch Kapitel „Reinigung und Pflege“ auf Seite 32).

#### Temperatureinheit wählen

Sie können zur Temperaturanzeige zwischen den Werten für °Celsius und °Fahrenheit wählen. Gehen Sie hierzu wie folgt vor:

- Schalten Sie das Kühlgerät ein.
- Drücken Sie den Taster „SET“ zweimal.
- Stellen Sie mit den Tastern „+“ bzw. „-“ die Temperatureinheit °Celsius oder °Fahrenheit ein.
- ✓ Das Display zeigt für einige Sekunden die eingestellte Temperatureinheit an. Das Display blinkt einige Male, bevor es zur Darstellung der aktuellen Temperatur zurückkehrt.

### 6.2 Tipps zum Energiesparen

- Wählen Sie einen gut belüfteten und vor Sonnenstrahlen geschützten Einsatzort.
- Lassen Sie warme Speisen erst abkühlen, bevor Sie sie im Kühlgerät kühl halten.
- Öffnen Sie das Kühlgerät nicht häufiger als nötig.
- Lassen Sie das Kühlgerät nicht länger offen als nötig.
- Tauen Sie das Kühlgerät ab, sobald sich eine Eisschicht gebildet hat.
- Vermeiden Sie eine unnötig tiefe Innentemperatur.

### 6.3 Kühlgerät anschließen

Das Kühlgerät kann mit Gleichstrom oder Wechselstrom betrieben werden.



#### **ACHTUNG! Beschädigungsgefahr!**

Klemmen Sie das Kühlgerät und andere Verbraucher von der Fahrzeugbatterie ab, bevor Sie die Fahrzeugbatterie mit einem Schnellladegerät aufladen.

Überspannungen können die Elektronik der Geräte beschädigen.

Zur Sicherheit ist das Kühlgerät mit einem elektronischen Verpolungsschutz ausgestattet, der das Kühlgerät gegen Verpolung beim Batterieanschluss und gegen Kurzschluss schützt.

- Stecken Sie das Gleichstrom-Anschlusskabel in die Gleichstrom-Buchse und schließen Sie es an eine Gleichstromsteckdose an oder ...
- ... stecken Sie das Wechselstrom-Anschlusskabel in die Wechselstrom-Buchse und schließen Sie es an eine Wechselstromsteckdose an.
- Schließen Sie die Abdeckungen der nicht benutzten Buchsen, um eine versehentliche Berührung der Buchsen auszuschließen. Dies hindert zudem Staub, Wasser und Dreck daran, in die Buchse einzudringen.

### 6.4 Batteriewächter verwenden

Das Kühlgerät ist mit einem mehrstufigen Batteriewächter ausgestattet, der Ihre Fahrzeugbatterie beim Anschluss an das Gleichstromnetz vor zu tiefer Entladung schützt.

Wird das Kühlgerät bei ausgeschalteter Zündung im Fahrzeug betrieben, schaltet sich das Kühlgerät selbstständig ab, sobald die Versorgungsspannung unter einen einstellbaren Wert abfällt. Das Kühlgerät schaltet sich wieder ein, sobald durch Aufladung der Fahrzeugbatterie die Wiedereinschaltspannung erreicht wird.



#### **ACHTUNG! Beschädigungsgefahr!**

Die Fahrzeugbatterie besitzt beim Abschalten durch den Batteriewächter nicht mehr ihre volle Ladekapazität. Vermeiden Sie mehrmaliges Starten oder den Betrieb von Stromverbrauchern ohne längere Aufladephasen. Sorgen Sie dafür, dass die Fahrzeugbatterie wieder aufgeladen wird.

Im Modus „HIGH“ spricht der Batteriewächter schneller an als in den Stufen „LOW“ und „MED“ (siehe folgende Tabelle).

Batteriewächter-Modus	LOW	MED	HIGH
Ausschaltspannung bei 12 V	10,1 V	11,4 V	11,8 V
Wiedereinschaltspannung bei 12 V	11,1 V	12,2 V	12,6 V
Ausschaltspannung bei 24 V	21,5 V	24,1 V	24,6 V
Wiedereinschaltspannung bei 24 V	23,0 V	25,3 V	26,2 V

Um den Modus für den Batteriewächter zu ändern gehen Sie wie folgt vor:

- ▶ Schalten Sie das Kühlgerät ein.
- ▶ Drücken Sie den Taster „SET“ dreimal.
- ▶ Stellen Sie mit den Tastern „+“ bzw. „-“ den Modus für den Batteriewächter ein.
- ✓ Das Display zeigt für einige Sekunden den eingestellten Modus an. Das Display blinkt einige Male, bevor es zur Darstellung der aktuellen Temperatur zurückkehrt.



#### HINWEIS

Wenn das Kühlgerät von der Fahrzeugbatterie versorgt wird, wählen Sie den Batteriewächter-Modus „HIGH“. Wenn das Kühlgerät an eine Versorgungsbatterie angeschlossen ist, reicht der Batteriewächter-Modus „LOW“ aus.

## 6.5 Kühlgerät benutzen



#### ACHTUNG! Überhitzungsgefahr!

Achten Sie stets darauf, dass beim Betrieb entstehende Wärme ausreichend abgeführt werden kann. Achten Sie darauf, dass die Lüftungsschlitze nicht abgedeckt werden. Sorgen Sie dafür, dass das Kühlgerät in ausreichendem Abstand zu Wänden oder Gegenständen steht, sodass die Luft zirkulieren kann.

- ▶ Stellen Sie das Kühlgerät auf eine feste Unterlage.

**HINWEIS**

Stellen Sie das Kühlgerät wie dargestellt auf (Abb. **1**, Seite 3). Wird das Kühlgerät in einer anderen Position betrieben, so kann es Schaden nehmen.

- Schließen Sie das Kühlgerät an, siehe Kapitel „Kühlgerät anschließen“ auf Seite 28.

**ACHTUNG! Gefahr durch zu niedrige Temperatur!**

Achten Sie darauf, dass sich nur Gegenstände bzw. Waren im Kühlgerät befinden, die auf die gewählte Temperatur gekühlt werden dürfen.

- Drücken Sie den Taster „ON/OFF“ für ein bis zwei Sekunden.
- ✓ Die LED „POWER“ leuchtet.
- ✓ Das Display schaltet sich ein und zeigt die aktuelle Kühltemperatur an.

**HINWEIS**

Die angezeigte Temperatur bezieht sich auf die Mitte des Innenraums. Die Temperatur an anderen Stellen kann davon abweichen.

- ✓ Das Kühlgerät startet mit dem Kühlen des Innenraums.

**HINWEIS**

Beim Betrieb an einer Batterie schaltet das Display automatisch ab, wenn die Batteriespannung niedrig ist. Die LED „POWER“ blinkt orange.

## 6.6 Kühlgerätdeckel verriegeln

- Heben Sie die Verriegelung (Abb. **1**, Seite 3) und schließen Sie den Deckel.
- Lassen Sie die Verriegelung los.
- ✓ Die Verriegelung rastet hörbar ein und verriegelt das Kühlgerät.

## 6.7 Temperatur einstellen

- Drücken Sie den Taster „SET“ einmal.
- Stellen Sie mit den Tastern „+“ bzw. „-“ die Kühltemperatur ein.

- ✓ Das Display zeigt für einige Sekunden die eingestellte gewünschte Kühltemperatur an. Das Display blinkt einige Male, bevor es zur Darstellung der aktuellen Temperatur zurückkehrt.

## 6.8 Kühlgerät ausschalten

- Räumen Sie das Kühlgerät leer.
- Schalten Sie das Kühlgerät aus.
- Ziehen Sie das Anschlusskabel ab.

Wenn Sie das Kühlgerät für längere Zeit nicht benutzen wollen:

- Lassen Sie den Deckel leicht geöffnet. So verhindern Sie, dass sich Gerüche bilden.

## 6.9 Interne Beleuchtung benutzen (nur MCF60)

- Stellen Sie sicher, dass das Display die aktuelle Temperatur anzeigt.
  - Drücken Sie den Taster „-“, um die interne Beleuchtung einzuschalten.
  - Drücken Sie den Taster „-“ erneut, um die interne Beleuchtung auszuschalten.
- ✓ Der schwarze Punkt (Abb. **2** 8, Seite 3) in der oberen linken Ecke des Displays zeigt an, ob die interne Beleuchtung ein- oder ausgeschaltet ist.



### HINWEIS

Die interne Beleuchtung schaltet sich automatisch nach 30 Minuten aus.

## 6.10 Kühlgerät abtauen

Luftfeuchtigkeit kann sich am Verdampfer oder im Innenraum des Kühlgerätes als Reif niederschlagen, der die Kühlleistung verringert. Tauen Sie das Kühlgerät rechtzeitig ab.



### ACHTUNG! Beschädigungsgefahr!

Verwenden Sie nie harte oder spitze Werkzeuge zum Entfernen von Eisschichten oder zum Lösen festgefrorener Gegenstände.

Gehen Sie wie folgt vor, um das Kühlgerät abzutauen:

- Nehmen Sie das Kühlgut heraus.
- Lagern Sie es ggf. in einem anderen Kühlgerät, damit es kalt bleibt.
- Schalten Sie das Kühlgerät ab.
- Lassen Sie den Deckel offen.
- Wischen Sie das Tauwasser auf.

## 6.11 Sicherung austauschen

- Tauschen Sie die Sicherung (8 A 32 V) wie dargestellt aus (Abb. **4**, Seite 4).

# 7 Reinigung und Pflege



### **ACHTUNG! Beschädigungsgefahr!**

- Reinigen Sie das Kühlgerät niemals unter fließendem Wasser oder gar im Spülwasser.
  - Verwenden Sie zur Reinigung keine scharfen Reinigungsmittel oder harten Gegenstände, da diese das Kühlgerät beschädigen können.
- 
- Reinigen Sie das Kühlgerät innen und außen gelegentlich mit einem feuchten Tuch.
  - Stellen Sie sicher, dass die Be- und Entlüftungsöffnungen des Kühlgerätes frei von Staub und Verunreinigungen sind, damit die beim Betrieb entstehende Wärme abgeführt werden kann und das Kühlgerät keinen Schaden nimmt.



## 8 Gewährleistung

Es gilt die gesetzliche Gewährleistungsfrist. Sollte das Produkt defekt sein, wenden Sie sich bitte an die Niederlassung des Herstellers in Ihrem Land (siehe [dometic.com/dealer](http://dometic.com/dealer)) oder an Ihren Fachhändler.

Zur Reparatur- bzw. Gewährleistungsbearbeitung müssen Sie folgende Unterlagen mitschicken:

- eine Kopie der Rechnung mit Kaufdatum,
- einen Reklamationsgrund oder eine Fehlerbeschreibung.

## 9 Störungsbeseitigung

Störung	Mögliche Ursache	Lösungsvorschlag
Das Kühlgerät funktioniert nicht, LED „POWER“ leuchtet nicht.	An der Gleichstromsteckdose im Fahrzeug liegt keine Spannung an.	In den meisten Fahrzeugen muss der Zündschalter eingeschaltet sein, damit die Gleichstromsteckdose Spannung hat.
Das Kühlgerät kühlt nicht (Stecker ist eingesteckt, LED „POWER“ leuchtet).	Kompressor defekt.	Die Reparatur kann nur von einem zugelassenen Kundendienstbetrieb durchgeführt werden.
Das Kühlgerät kühlt nicht (Stecker ist eingesteckt, LED „POWER“ blinkt orange, Display ist ausgeschaltet).	Spannung der Fahrzeugbatterie nicht ausreichend.	Prüfen Sie die Fahrzeugbatterie und laden Sie sie gegebenenfalls.
Beim Betrieb an der Gleichstromsteckdose: Die Zündung ist eingeschaltet, das Kühlgerät funktioniert nicht und die LED „POWER“ leuchtet nicht.	Die Fassung der Gleichstromsteckdose ist verschmutzt. Das hat einen schlechten elektrischen Kontakt zur Folge.	Wenn der Stecker in der Gleichstromsteckdose sehr warm wird, muss entweder die Fassung gereinigt werden, oder der Stecker ist möglicherweise nicht richtig zusammengesetzt.
	Die Sicherung des Gleichstromsteckers ist durchgebrannt.	Tauschen Sie die Sicherung (8 A) des Gleichstromsteckers aus, siehe Kapitel „Sicherung austauschen“ auf Seite 32
	Die Fahrzeug-Sicherung ist durchgebrannt.	Tauschen Sie die Fahrzeug-Sicherung der Gleichstromsteckdose (üblicherweise 15 A) aus (Beachten Sie dazu die Bedienungsanleitung zu Ihrem KFZ).

Störung	Mögliche Ursache	Lösungsvorschlag
Das Display zeigt eine Fehlermeldung (z. B. „Err1“) an und das Kühlgerät kühlt nicht.	Eine interne Betriebsstörung hat das Kühlgerät ausgeschaltet.	Die Reparatur kann nur von einem zugelassenen Kundendienstbetrieb durchgeführt werden.

## 10 Entsorgung





- Geben Sie das Verpackungsmaterial möglichst in den entsprechenden Recycling-Müll.



Wenn Sie das Produkt endgültig außer Betrieb nehmen, informieren Sie sich bitte beim nächsten Recyclingcenter oder bei Ihrem Fachhändler über die zutreffenden Entsorgungsvorschriften.

## 11 Technische Daten

	MCF32 AC/DC	MCF40 AC/DC	MCF60 AC/DC
Anschlussspannung:	12/24 V $\overline{\text{---}}$ 100 – 240 V $\sim$ , 50/60 Hz		
Leistungsaufnahme:	4 A (12 V $\overline{\text{---}}$ ) 2 A (24 V $\overline{\text{---}}$ )	6 A (12 V $\overline{\text{---}}$ ) 3 A (24 V $\overline{\text{---}}$ ) 1,0 – 0,4 A (100 – 240 V $\sim$ )	
Kühlleistung:	+10 °C bis –10 °C (+50 °F bis +14 °F)		
Kategorie:	Kategorie 1 (Kühlschrank mit einem oder mehreren Lagerfächern für frische Lebensmittel)		
Bruttoinhalt:	32,5 l	40 l	60 l
Nutzinhalt:	31,0 l	38 l	58 l
Energieeffizienzklasse:	A+		
Energieverbrauch:	83 kWh/annum	102 kWh/annum	98 kWh/annum
Klimaklasse:	N		
Umgebungstemperatur:	+16 °C bis +32 °C		

	MCF32 AC/DC	MCF40 AC/DC	MCF60 AC/DC
Schallemissionen:	49 dB(A)		
Kühlmittelmenge:	40 g	42 g	58 g
CO <sub>2</sub> -Äquivalent:	0,057 t	0,060 t	0,083 t
Treibhauspotential (GWP):	1430		
Abmessungen (L x B x H):	584 x 365 x 407 mm	584 x 365 x 446 mm	680 x 440 x 470 mm
Gewicht:	11,4 kg	11,5 kg	18,4 kg
Prüfung/Zertifikate:			
			  



**HINWEIS**

Ab Umgebungstemperaturen von über +32 °C (+90 °F) kann die minimale Temperatur nicht mehr erreicht werden.

Der Kühlkreis enthält R134a.

Enthält fluorierte Treibhausgase

Hermetisch geschlossene Einrichtung

**Veillez lire ce manuel avec attention avant de mettre l'appareil en service. Conservez ensuite ce manuel. En cas de passer de l'appareil, veuillez le transmettre au nouvel acquéreur.**

Le fabricant décline toute responsabilité en cas de dommages provoqués par une **utilisation non-conforme de l'appareil** ou **par des erreurs de manipulation**.

## Sommaire

1	Explication des symboles .....	37
2	Consignes de sécurité .....	37
3	Contenu de la livraison.....	40
4	Usage conforme.....	40
5	Description du fonctionnement.....	41
5.1	Étendue des fonctions.....	41
5.2	Éléments de commande et d'affichage.....	41
6	Utilisation.....	43
6.1	Avant la première utilisation .....	43
6.2	Comment économiser de l'énergie ?.....	43
6.3	Raccordement de l'appareil de réfrigération.....	43
6.4	Utilisation du protecteur de batterie .....	44
6.5	Utilisation de l'appareil de réfrigération .....	45
6.6	Verrouillage du couvercle de l'appareil de réfrigération .....	46
6.7	Réglage de la température .....	46
6.8	Mise à l'arrêt de l'appareil de réfrigération .....	47
6.9	Utilisation de l'éclairage intérieur (uniquement MCF60) .....	47
6.10	Dégivrage de l'appareil de réfrigération.....	47
6.11	Changement du fusible.....	48
7	Nettoyage et entretien .....	48
8	Garantie.....	48
9	Recherche des pannes.....	49

10	Élimination . . . . .	50
11	Caractéristiques techniques . . . . .	50

## 1 Explication des symboles



### **AVERTISSEMENT !**

**Consigne de sécurité** signalant une situation dangereuse qui peut entraîner la mort ou de graves blessures si elle n'est pas évitée.



### **ATTENTION !**

**Consigne de sécurité** signalant une situation dangereuse qui peut entraîner des blessures de gravité moyenne ou légère si elle n'est pas évitée.



### **AVIS !**

Remarque signalant une situation qui peut entraîner des dommages matériels si elle n'est pas évitée.



### **REMARQUE**

Informations complémentaires sur l'utilisation du produit.

## 2 Consignes de sécurité



**AVERTISSEMENT ! Le non-respect de ces mises en garde peut entraîner des blessures graves, voire mortelles.**

### **Danger de mort par électrocution**

- Si l'appareil présente des dégâts visibles, vous ne devez pas le mettre en service.
- Si le câble de raccordement de l'appareil est endommagé, il doit être remplacé par le fabricant, son service après-vente ou une personne de qualification similaire, afin d'éviter tout danger.
- Si le câble d'alimentation de ce dispositif de refroidissement est endommagé, il doit être remplacé pour éviter tout danger.

- Seul un personnel qualifié est habilité à effectuer des réparations sur l'appareil. Toute réparation mal effectuée risque d'entraîner de graves dangers.

### **Risque d'incendie**

- Veillez à ne pas coincer ni endommager le cordon d'alimentation lors de la mise en place de l'appareil.
- Ne placez pas de multiprises portables ou de blocs d'alimentation portables à l'arrière de l'appareil.

### **Risque pour la santé**

- Cet appareil peut être utilisé par des enfants âgés de 8 ans et plus et des personnes ayant des capacités physiques, sensorielles ou mentales réduites ou un manque d'expérience et de connaissances, s'ils sont sous surveillance ou ont reçu des instructions sur l'utilisation de l'appareil en toute sécurité et comprennent les risques impliqués.
- Les enfants ne doivent pas jouer avec cet appareil.
- Le nettoyage et la maintenance ne doivent pas être effectués par des enfants sans surveillance.
- Les enfants âgés de 3 à 8 ans peuvent charger et décharger les appareils de réfrigération.

### **Risque d'explosion**

- Ne stockez aucune substance explosive comme p. ex. des aérosols contenant des agents propulseurs dans l'appareil.



**ATTENTION ! Le non-respect de ces mises en garde peut entraîner des blessures légères ou de gravité modérée.**

### **Danger de mort par électrocution**

- Avant de mettre l'appareil en service, assurez-vous que la ligne d'alimentation électrique et la fiche sont sèches.
- Débranchez l'appareil du secteur
  - avant tout nettoyage et entretien
  - après chaque utilisation

### **Risque pour la santé**

- Veuillez vérifier si la puissance frigorifique de l'appareil correspond à la température de conservation recommandée pour les aliments ou les médicaments que vous souhaitez refroidir.

- Les aliments ne peuvent être conservés que dans leurs emballages originaux ou dans des récipients appropriés.
- Une ouverture prolongée de l'appareil de réfrigération peut entraîner une augmentation significative de la température dans les compartiments de l'appareil.
- Nettoyez régulièrement les surfaces qui entrent en contact avec les aliments, ainsi que les systèmes de drainage accessibles.
- Stockez la viande et le poisson crus dans des récipients appropriés afin qu'ils n'entrent pas en contact avec d'autres aliments qui se trouvent dans l'appareil ou ne risquent pas de couler dessus.
- Si l'appareil reste vide pendant une longue période :
  - Éteignez l'appareil.
  - Dégivrez l'appareil.
  - Nettoyez et séchez l'appareil.
  - Laissez la porte ouverte pour éviter la formation de moisissures à l'intérieur de l'appareil.



### **AVIS ! Risque d'endommagement**

- Comparez la tension indiquée sur la plaque signalétique avec l'alimentation électrique dont vous disposez.
- Branchez l'appareil uniquement comme indiqué ci-dessous :
  - avec le câble de raccordement CC sur une prise CC du véhicule
  - ou avec le câble de raccordement CA au secteur à courant alternatif
- Ne tirez jamais sur le câble de raccordement pour sortir la fiche de la prise.
- Si la glacière est raccordée à la prise CC : débranchez de la batterie la glacière et les autres consommateurs d'énergie avant de raccorder un chargeur rapide.
- Si la glacière est raccordée à la prise CC : débranchez ou éteignez la glacière lorsque vous éteignez le moteur. Dans le cas contraire, il se pourrait que la batterie se décharge.
- N'utilisez pas la glacière pour le transport de produits corrosifs ou de solvants.
- Cette glacière contient du cyclopentane inflammable dans son isolation. Les gaz contenus dans le matériau d'isolation exigent une procédure de retraitement particulière. Une fois que vous ne l'utilisez plus, recyclez l'appareil de manière conforme.

- N'utilisez aucun appareil électrique dans la glacière, sauf si ces appareils sont recommandés par le fabricant pour cet usage.
- Ne placez pas l'appareil près de flammes ou d'autres sources de chaleur (chauffage, rayons solaires, réchauds à gaz, etc.).
- **Risque de surchauffe !**  
En toutes circonstances, maintenir une zone de ventilation de 50 mm minimum autour du dispositif de réfrigération. Cette zone de ventilation doit rester libre de tout objet susceptible de réduire le flux d'air acheminé vers les composants réfrigérants. Ne placez pas le dispositif de réfrigération dans des zones ou à l'intérieur de boîtiers clos dans lesquels l'air ne peut circuler pas ou trop peu.
- Assurez-vous que les fentes d'aération ne sont pas recouvertes.
- Ne pas remplir le bac intérieur de substances liquides ou de glace.
- Ne plongez jamais l'appareil dans l'eau.
- Tenez l'appareil et les câbles à l'abri de la chaleur et de l'humidité.

### 3 Contenu de la livraison

Quantité	Description
1	Glacière à compression
1	Câble de raccordement au courant continu
1	Câble de raccordement au courant alternatif
1	Notice d'utilisation

### 4 Usage conforme

La glacière à compresseur est conçue pour la réfrigération et la congélation d'aliments. La glacière à compresseur peut également être utilisée sur des bateaux.

La glacière à compresseur est conçue pour fonctionner sur une prise d'alimentation CC des véhicules, bateaux ou camping-cars ou sur réseau alternatif.



L'appareil de réfrigération est conçu pour le camping. L'appareil ne doit pas être exposé à la pluie.

## 5 Description du fonctionnement

L'appareil de réfrigération permet de réfrigérer, de tenir au frais ou de congeler des produits.

La réfrigération est assurée par un circuit de refroidissement à compresseur qui nécessite peu d'entretien. L'isolation en mousse en place et le compresseur compact garantissent une réfrigération optimale.

L'appareil de réfrigération convient pour une utilisation mobile.

En cas d'utilisation sur bateaux, l'appareil de réfrigération peut supporter un angle de gîte permanent de 30°.

### 5.1 Étendue des fonctions

- Le protecteur de batterie à trois niveaux pour protéger la batterie du véhicule s'éteint automatiquement si la tension de la batterie est faible
- Affichage avec indicateur de température
- Réglage de la température : Avec deux touches par pas de 1 °C (et de 2 °F)

### 5.2 Éléments de commande et d'affichage

Loquet pour couvercle : fig. **1**, page 3

Panneau de commande (fig. **2**, page 3)

Repère	Description	Explication
1	ON OFF	Permet de mettre en marche ou d'arrêter l'appareil de réfrigération en appuyant une à deux secondes sur la touche

Repère	Description	Explication	
2	POWER	Indication d'état	
		La LED s'allume en vert :	Le compresseur est en marche
		La LED s'allume en orange :	Le compresseur est arrêté
		La LED clignote en orange :	Affichage éteint automatiquement en raison de la faible tension de la batterie
3	ERROR	La LED clignote en rouge :	L'appareil de réfrigération est allumé mais n'est pas prêt à fonctionner
4	SET	Sélection du mode de saisie – Réglage de température – Affichage en Celsius ou Fahrenheit – Réglage du protecteur de batterie	
5	–	Écran, affiche les valeurs	
6	« + »	Une pression sur cette touche augmente la valeur de saisie	
7	« - »	Une pression sur cette touche diminue la valeur de saisie	
8	●	<b>Uniquement MCF60 :</b> Si cela est affiché, l'éclairage intérieur est allumé.	

### Connecteurs (fig. 3, page 4)

Repère	Description
1	Prise de courant alternatif
2	Porte-fusible
3	Cache de la prise de courant alternatif
4	Cache de la prise de courant continu
5	Prise de courant continu

## 6 Utilisation

### 6.1 Avant la première utilisation



#### REMARQUE

Avant de mettre en service votre nouvel appareil de réfrigération, vous devez, pour des raisons d'hygiène, le nettoyer à l'intérieur et à l'extérieur à l'aide d'un tissu humide (voir aussi chapitre « Nettoyage et entretien », page 48).

#### Sélection des unités de température

Pour l'affichage de la température, vous pouvez choisir entre les valeurs en °Celsius ou en °Fahrenheit. Procédez comme suit :

- Mettez en marche l'appareil de réfrigération.
- Appuyez deux fois sur la touche « SET ».
- Sélectionnez Celsius ou Fahrenheit à l'aide des touches « + » ou « - ».
- ✓ L'écran affiche l'unité de température sélectionnée pendant quelques secondes. L'écran clignote plusieurs fois avant de revenir à l'affichage de la température actuelle.

### 6.2 Comment économiser de l'énergie ?

- Choisissez un emplacement bien aéré et à l'abri du soleil.
- Laissez refroidir les aliments chauds avant de les déposer dans la glacière.
- Ne pas ouvrir la glacière plus souvent que nécessaire.
- Ne laissez pas la glacière ouverte plus longtemps que nécessaire.
- Dégivrez l'appareil de réfrigération dès qu'une couche de glace s'est formée.
- Évitez les basses températures inutiles.

### 6.3 Raccordement de l'appareil de réfrigération

L'appareil de réfrigération peut être branché sur une tension continue ou sur une tension alternative.

**AVIS ! Risque de dommages !**

Débranchez l'appareil de réfrigération et les autres consommateurs d'énergie de la batterie du véhicule avant de recharger la batterie du véhicule avec un chargeur rapide.

Les surtensions peuvent endommager l'électronique de l'appareil de réfrigération.

Pour des raisons de sécurité, l'appareil de réfrigération est équipé d'un système électronique pour empêcher l'inversion de polarité. Cela protège l'appareil de réfrigération contre un court-circuit lors de la connexion à une batterie.

- Branchez le câble de raccordement au courant continu sur la douille de tension continue et raccordez-le à la prise de courant continu ou ...
- ...branchez le câble de raccordement au courant alternatif sur la douille de tension alternative et raccordez-le à un réseau alternatif.
- Fermez les caches des prises non utilisées pour éviter tout contact accidentel avec les prises. Cela empêche également la poussière, l'eau et les saletés d'entrer dans la prise.

## 6.4 Utilisation du protecteur de batterie

L'appareil de réfrigération est équipé d'un protecteur de batterie qui protège la batterie de votre véhicule, afin qu'elle ne se décharge pas excessivement lorsque l'appareil de réfrigération est raccordé au courant continu.

Si l'appareil de réfrigération est mis en marche alors que l'allumage du véhicule est éteint, il s'arrête automatiquement dès que la tension d'alimentation descend en dessous d'une valeur réglable. L'appareil de réfrigération se remet en marche dès que la batterie du véhicule est rechargée et que la tension de rallumage est atteinte.

**AVIS ! Risque de dommages !**

En cas d'extinction par le protecteur de batterie, la batterie du véhicule n'est plus complètement chargée. Évitez les démarrages répétés ou l'utilisation de consommateurs d'énergie sans phases de charge plus longues. Veillez à recharger la batterie du véhicule.

En mode « HIGH », le protecteur de batterie se met en marche plus rapidement qu'en mode « LOW » ou « MED » (voir tableau suivant).

Mode protecteur de batterie	LOW	MED	HIGH
Tension d'arrêt à 12 V	10,1 V	11,4 V	11,8 V
Tension de redémarrage à 12 V	11,1 V	12,2 V	12,6 V
Tension d'arrêt à 24 V	21,5 V	24,1 V	24,6 V
Tension de redémarrage à 24 V	23,0 V	25,3 V	26,2 V

Procédez de la manière suivante pour sélectionner le mode du protecteur de batterie :

- ▶ Mettez en marche l'appareil de réfrigération.
- ▶ Appuyez trois fois sur la touche « SET ».
- ▶ Sélectionnez le mode du protecteur de batterie à l'aide des touches « + » ou « - ».
- ✓ L'écran affiche le mode sélectionné pendant quelques secondes. L'écran clignote plusieurs fois avant de revenir à l'affichage de la température actuelle.



#### REMARQUE

Lorsque l'appareil de réfrigération est alimenté par la batterie du véhicule, réglez le protecteur de batterie sur le mode « HIGH ». Si l'appareil de réfrigération est raccordé à une batterie d'alimentation, le mode « LOW » suffit.

## 6.5 Utilisation de l'appareil de réfrigération



#### AVIS ! Risque de surchauffe !

Garantissez en permanence une ventilation suffisante pour que la chaleur générée pendant le fonctionnement puisse se dissiper. Assurez-vous que les fentes d'aération ne sont pas recouvertes. Veillez à ce que l'appareil de réfrigération se trouve à une distance suffisante des murs ou des objets, de sorte que l'air puisse circuler.

- ▶ Placez l'appareil de réfrigération sur une surface stable.

**REMARQUE**

Placez l'appareil de réfrigération comme indiqué (fig. **1**, page 3). Si l'appareil de réfrigération est utilisé dans une autre position, l'appareil risque d'être endommagé.

- Raccordez l'appareil de réfrigération, voir chapitre « Raccordement de l'appareil de réfrigération », page 43.

**AVIS ! Risque de températures trop basses !**

Veillez à ne déposer dans l'appareil de réfrigération que des objets ou des aliments qui peuvent être réfrigérés à la température sélectionnée.

- Appuyez pendant une à deux secondes sur la touche « ON/OFF ».
- ✓ La LED « POWER » s'allume.
- ✓ L'écran s'allume et indique la température de refroidissement actuelle.

**REMARQUE**

La température affichée est celle du milieu de l'intérieur. Ailleurs, les températures peuvent s'écarter de cette température.

- ✓ L'appareil de réfrigération commence par la réfrigération du compartiment intérieur.

**REMARQUE**

Lorsque vous utilisez la batterie, l'écran s'éteint automatiquement si la tension de la batterie est faible. La LED « POWER » clignote en orange.

## 6.6 Verrouillage du couvercle de l'appareil de réfrigération

- Tirez le loquet (fig. **1** 1, page 3) et fermez le couvercle.
- Relâchez le loquet.
- ✓ Le loquet s'enclenche en place de manière audible et bloque le couvercle de l'appareil de réfrigération.

## 6.7 Réglage de la température

- Appuyez une fois sur la touche « SET ».

- Sélectionnez la température de refroidissement à l'aide des touches « + » ou « - ».
- ✓ L'écran affiche la température de réfrigération pendant quelques secondes. L'affichage clignote plusieurs fois, puis la température actuelle est à nouveau affichée.

## 6.8 Mise à l'arrêt de l'appareil de réfrigération

- Videz l'appareil de réfrigération.
- Éteignez l'appareil de réfrigération.
- Débranchez le câble de raccordement.

Lorsque vous ne voulez pas utiliser l'appareil de réfrigération pendant une période prolongée :

- Laissez le couvercle légèrement ouvert. Vous évitez ainsi la formation d'odeurs.

## 6.9 Utilisation de l'éclairage intérieur (uniquement MCF60)

- Veillez à ce que l'écran indique la température réelle.
- Appuyez sur la touche « - » pour allumer l'éclairage intérieur.
- Appuyez à nouveau sur la touche « - » pour éteindre l'éclairage intérieur.
- ✓ Le point noir (fig. **2** 8, page 3) dans le coin en haut à gauche de l'écran indique si l'éclairage intérieur est allumé ou éteint.



### REMARQUE

L'éclairage intérieur s'éteint automatiquement au bout de trente minutes.

## 6.10 Dégivrage de l'appareil de réfrigération

L'humidité de l'air peut se condenser sous forme de givre au niveau de l'évaporateur ou à l'intérieur de l'appareil de réfrigération. Cela diminue la puissance frigorifique. Veillez donc à dégivrer l'appareil de réfrigération à temps.

**AVIS ! Risque de dommages !**

N'utilisez jamais d'outils durs ou pointus pour enlever la glace ou pour décoincer les objets pris dans la glace.

Procédez de la manière suivante pour dégivrer l'appareil de réfrigération :

- Sortez le contenu de l'appareil de réfrigération.
- Placez-les éventuellement dans un autre réfrigérateur pour qu'ils restent froids.
- Mettez l'appareil de réfrigération à l'arrêt.
- Laissez le couvercle ouvert.
- Essuyez l'eau de dégivrage.

## 6.11 Changement du fusible

- Remplacez le fusible (8 A 32 V) comme indiqué (fig. **4**, page 4).

# 7 Nettoyage et entretien

**AVIS ! Risque d'endommagement !**

- Ne nettoyez jamais la glacière à l'eau courante et ne la plongez pas non plus dans l'eau.
- N'utilisez pour le nettoyage ni produits abrasifs ni objets durs qui pourraient endommager la glacière.

- Nettoyez de temps à autre l'appareil à l'intérieur et à l'extérieur avec un chiffon humide.
- Assurez-vous que les ouvertures d'aération et de ventilation de l'appareil ne sont pas encombrées de saletés ou de poussières, pour que la chaleur générée par le fonctionnement soit évacuée et que l'appareil ne soit pas endommagé.

# 8 Garantie

Le délai légal de garantie s'applique. Si le produit s'avérait défectueux, veuillez vous adresser à la filiale du fabricant située dans votre pays (voir [dometic.com/dealer](http://dometic.com/dealer)) ou à votre revendeur spécialisé.



Veillez y joindre les documents suivants pour la gestion des réparations et de la garantie :

- une copie de la facture avec la date d'achat,
- le motif de la réclamation ou une description du dysfonctionnement.

## 9 Recherche des pannes

Dysfonctionnement	Cause possible	Solution proposée
L'appareil de réfrigération ne fonctionne pas, la LED « POWER » n'est pas allumée.	La prise de courant continu de votre véhicule n'est pas sous tension.	Dans la plupart des véhicules, le contact doit être mis pour que la prise de courant continu soit sous tension.
L'appareil de réfrigération ne réfrigère pas (le connecteur est branché, la LED « POWER » est allumée).	Compresseur défectueux.	La réparation doit être effectuée uniquement par un service après-vente agréé.
L'appareil de réfrigération ne réfrigère pas (le connecteur est branché, la LED « POWER » clignote en orange, l'écran est éteint).	La tension de la batterie du véhicule est trop faible.	Contrôlez la batterie du véhicule et chargez-la si nécessaire.
En cas d'utilisation sur la prise de courant continu : L'allumage est en marche, l'appareil de réfrigération ne fonctionne pas et la LED « POWER » n'est pas allumée.	La prise de courant continu est sale. Ceci entraîne un mauvais contact électrique.	Si le connecteur de votre appareil de réfrigération devient très chaud lorsqu'il est branché sur la prise de courant continu, c'est que la prise de courant continu doit être nettoyée ou que le connecteur n'est pas bien monté.
	Le fusible de sécurité de la prise CC a sauté.	Remplacez le fusible (8 A) de la prise CC, voir chapitre « Changement du fusible », page 48.
	Le fusible du véhicule a sauté.	Remplacez le fusible de la prise de courant continu du véhicule (habituellement 15 A). Veuillez vous référer au manuel d'utilisation de votre véhicule.
Un message d'erreur s'affiche (p. ex. « Err1 ») et l'appareil de réfrigération ne réfrigère pas.	Un dysfonctionnement interne a arrêté l'appareil de réfrigération.	La réparation doit être effectuée uniquement par un service après-vente agréé.

## 10 Élimination







- Jetez les emballages dans les conteneurs de déchets recyclables prévus à cet effet.



Lorsque vous mettez votre produit définitivement hors service, informez-vous auprès du centre de recyclage le plus proche ou auprès de votre revendeur spécialisé sur les prescriptions relatives au retraitement des déchets.

## 11 Caractéristiques techniques

	MCF32 AC/DC	MCF40 AC/DC	MCF60 AC/DC
Tension de raccordement :	12/24 V=== 100 – 240 V~, 50/60 Hz		
Puissance absorbée :	4 A (12 V===) 2 A (24 V===)		6 A (12 V===) 3 A (24 V===)
Puissance frigorifique :	1,0 – 0,4 A (100 – 240 V~) +10 °C à –10 °C (+50 °F à +14 °F)		
Catégorie :	Catégorie 1 (réfrigérateur avec un ou plusieurs compartiments de rangement pour aliments frais)		
Capacité brute :	32,5 l	40 l	60 l
Capacité utilisable :	31,0 l	38 l	58 l
Classe d'efficacité énergétique :	A+		
Énergie absorbée :	83 kWh/an	102 kWh/an	98 kWh/an
Classe climatique :	N		
Température ambiante :	+16 °C à +32 °C		
Émissions sonores :	49 dB(A)		
Quantité de réfrigérant :	40 g	42 g	58 g
Équivalent CO <sub>2</sub> :	0,057 t	0,060 t	0,083 t

	MCF32 AC/DC	MCF40 AC/DC	MCF60 AC/DC
Potentiel d'effet de serre (GWP) :	1430		
Dimensions (L x l x h) :	584 x 365 x 407 mm	584 x 365 x 446 mm	680 x 440 x 470 mm
Poids :	11,4 kg	11,5 kg	18,4 kg
Contrôle/certificats :			
	  	  	

**REMARQUE**

Si la température ambiante est supérieure à + 32 °C (+ 90 °F), la température minimale ne peut être atteinte.

Le circuit frigorifique contient du R134a.

Contient des gaz à effet de serre fluorés

Equipement hermétiquement scellé

**Lea atentamente este manual antes de la puesta en funcionamiento del aparato y consérvelo en un lugar seguro para futuras consultas. En caso de vender o entregar el aparato a otra persona, entregue también estas instrucciones.**

El fabricante declina toda responsabilidad por los daños causados por **el uso inadecuado** o por el **uso incorrecto** del aparato.

## Índice

1	Explicación de los símbolos .....	53
2	Indicaciones de seguridad.....	53
3	Volumen de entrega.....	56
4	Uso adecuado .....	57
5	Descripción del funcionamiento .....	57
5.1	Ámbito del funcionamiento .....	57
5.2	Elementos de mando y de indicación .....	58
6	Manejo.....	59
6.1	Antes del primer uso .....	59
6.2	Consejos para el ahorro de energía .....	60
6.3	Conexión de la nevera .....	60
6.4	Utilización del controlador de la batería.....	60
6.5	Utilización de la nevera .....	62
6.6	Bloqueo de la tapa de la nevera .....	63
6.7	Ajustar la temperatura .....	63
6.8	Desconexión de la nevera.....	63
6.9	Uso de la iluminación interior (solo MCF60) .....	63
6.10	Deshielo de la nevera.....	64
6.11	Sustitución de fusible .....	64
7	Limpieza y cuidado .....	65
8	Garantía.....	65
9	Solución de averías.....	66

10	Gestión de residuos .....	66
11	Datos técnicos .....	67

# 1 Explicación de los símbolos



## ¡ADVERTENCIA!

**Aviso de seguridad** sobre una situación de peligro que, si no se evita, puede causar la muerte o heridas graves.



## ¡ATENCIÓN!

**Aviso de seguridad** sobre una situación de peligro que, si no se evita, puede causar heridas leves o de consideración.



## ¡AVISO!

Aviso sobre una situación que, si no se evita, puede causar daños materiales.



## NOTA

Información complementaria para el manejo del producto.

# 2 Indicaciones de seguridad



**¡ADVERTENCIA! El incumplimiento de estas advertencias podría acarrear la muerte o lesiones graves.**

## **Peligro de muerte por descarga eléctrica**

- No ponga el aparato en funcionamiento si presenta desperfectos visibles.
- Si se daña el cable de conexión del aparato, éste deberá ser reemplazado por el fabricante, su servicio de atención al cliente o una persona cualificada para evitar así posibles peligros.
- Si el cable de alimentación de este aparato de refrigeración está dañado, se deberá sustituir para evitar riesgos de seguridad.
- Sólo personal especializado puede realizar reparaciones en el aparato. Las reparaciones realizadas indebidamente pueden dar lugar a situaciones de considerable peligro.

**Peligro de incendio**

- Al colocar el aparato, asegúrese de que el cable de suministro eléctrico no se haya quedado atrapado o esté dañado.
- No coloque varias tomas o suministros de corriente portátiles detrás del aparato.

**Riesgo para la salud**

- Este aparato puede ser utilizado por menores a partir de 8 años y personas con capacidad física, sensorial o mental reducida, o con falta de experiencia y conocimientos, siempre que lo hagan bajo supervisión o hayan recibido instrucciones relativas al uso del mismo de manera segura y entendiendo los riesgos asociados.
- No deje que los niños jueguen con el aparato.
- Los niños solo podrán realizar las tareas de limpieza y mantenimiento bajo vigilancia.
- Los menores de 3 a 8 años pueden meter y sacar artículos de la nevera.

**Peligro de explosión**

- No guarde en el aparato sustancias con peligro de explosión como, p. ej., atomizadores con gases combustibles.



**¡ATENCIÓN! El incumplimiento de estas precauciones podría acarrear lesiones moderadas o leves.**

**Peligro de muerte por descarga eléctrica**

- Antes de la puesta en funcionamiento, asegúrese de que el cable de alimentación y la clavija de enchufe estén secos.
- Desconecte el aparato de la red
  - antes de realizar cualquier tarea de limpieza y mantenimiento;
  - después de cada uso.

**Riesgo para la salud**

- Compruebe si la potencia de refrigeración del aparato cumple las exigencias de los alimentos o medicamentos que desea enfriar.
- Los alimentos sólo se pueden guardar en los envases originales o en recipientes adecuados.

- Mantener la nevera abierta durante largos períodos de tiempo puede producir un incremento considerable de la temperatura en los compartimentos del aparato.
- Limpie periódicamente las superficies que puedan estar en contacto con alimentos y los sistemas de desagüe accesibles.
- Guarde la carne y el pescado crudos en recipientes adecuados dentro del aparato para que no entren en contacto con otros alimentos ni goteen sobre estos.
- Si el aparato va a estar vacío durante un período prolongado:
  - Desconéctelo.
  - Descongélelo.
  - Límpielo y séquelo.
  - Deje la puerta abierta para evitar que se forme moho en el aparato.



### **¡AVISO! Peligro de ocasionar daños materiales**

- Compare el valor de tensión indicado en la placa de características con el suministro de energía existente.
- Conecte el aparato únicamente del siguiente modo:
  - conecte el cable de alimentación CC a una caja de enchufe CC en el vehículo
  - o bien conecte el cable de alimentación de CA a la red de corriente alterna
- No extraiga nunca la clavija de la caja de enchufe tirando del cable de conexión.
- Si la nevera está conectada a la caja de enchufe CC: Desconecte de la batería el aparato refrigerador u otros dispositivos consumidores si va a conectar un cargador rápido.
- Si la nevera está conectada a la caja de enchufe CC: Desconecte la conexión o apague el aparato cuando apague el motor. De lo contrario podrá descargarse la batería.
- Este aparato refrigerador no es apto para transportar sustancias corrosivas o disolventes.
- Este aislamiento de este aparato refrigerador contiene ciclopentano inflamable. Los gases presentes en el material aislante requieren un proceso de eliminación especial. Elimine debidamente el aparato al final de su vida útil.
- No utilice ningún aparato eléctrico dentro de la nevera, a no ser que el aparato en cuestión haya sido recomendado para ello por el fabricante.

- No coloque el aparato cerca de llamas vivas ni de otras fuentes de calor (calefacción, radiación directa del sol, estufas de gas, etc.).
- **¡Peligro de sobrecalentamiento!**  
Asegúrese de que siempre haya un mínimo de 50 mm de ventilación en los cuatro lados del aparato de refrigeración. Mantenga la zona de ventilación libre de objetos que puedan impedir el paso de aire a los componentes refrigerantes. No coloque el aparato de refrigeración en compartimentos cerrados o en áreas donde no haya un flujo mínimo de aire.
- Procure que no se obstruyan las ranuras de ventilación.
- No introduzca líquidos ni hielo en el contenedor interior.
- No sumerja nunca el aparato en agua.
- Proteja el aparato y los cables del calor y de la humedad.

### 3 Volumen de entrega

Cantidad	Descripción
1	Nevera de compresor
1	Cable de conexión de corriente continua
1	Cable de conexión de corriente alterna
1	Instrucciones de uso



## 4 Uso adecuado

La nevera de compresor es apta tanto para enfriar como para congelar alimentos. La nevera de compresor también es apta para su uso en embarcaciones.

La nevera de compresor está diseñada para funcionar conectada a un enchufe de corriente continua de un vehículo, embarcación o caravana, o a una red de corriente alterna.

El aparato de refrigeración es adecuado para el uso en campings. El aparato no debe estar expuesto a la lluvia.

## 5 Descripción del funcionamiento

La nevera permite enfriar productos, mantenerlos fríos o congelarlos.

La refrigeración se realiza a través de un circuito de refrigeración de bajo mantenimiento con compresor. El aislamiento con espuma in situ y el compresor compacto aseguran una óptima refrigeración.

Esta nevera es portátil.

En embarcaciones, puede resistir escoras constantes (inclinaciones) de hasta 30°.

### 5.1 Ámbito del funcionamiento

- Controlador de batería de tres etapas destinado a proteger la batería del vehículo se desconecta automáticamente en caso de tensión de batería baja.
- Pantalla con sensor de temperatura
- Regulación de la temperatura: con dos botones, a intervalos de 1 °C (2 °F)

## 5.2 Elementos de mando y de indicación

**Bloqueo de la tapa: fig. 1 1, página 3**

**Panel de mando (fig. 2 2, página 3)**

Elemento	Descripción	Explicación
1	ON OFF	Enciende o apaga la nevera al pulsar el botón durante uno o dos segundos
2	POWER	Indicación de funcionamiento
		LED iluminado en verde: El compresor está en marcha
		LED iluminado en naranja: El compresor está apagado
		LED intermitente en naranja: La pantalla se apaga automáticamente debido a tensión baja de la batería
3	ERROR	LED intermitente en rojo: La nevera está encendida pero no lista para funcionar
4	SET	Selecciona el modo de entrada – Ajuste de temperatura – Indicación en grados centígrados o Fahrenheit – Ajuste del controlador de batería
5	–	Pantalla, muestra la información
6	“+”	Pulsar una vez para aumentar el valor
7	“–”	Pulsar una vez para disminuir el valor
8	●	<b>Solo MCF60:</b> Si se visualiza, la iluminación interior está encendida.

**Conectores (fig. 3, página 4)**

Elemento	Descripción
1	Toma de corriente alterna
2	Portafusibles
3	Tapa del enchufe de corriente alterna
4	Tapa del enchufe de corriente continua
5	Toma de corriente continua

## 6 Manejo

### 6.1 Antes del primer uso

**NOTA**

Antes de poner en funcionamiento su nueva nevera por primera vez, y por motivos higiénicos, límpiela por dentro y por fuera con un paño húmedo (véase también el capítulo “Limpieza y cuidado” en la página 65).

#### Selección de las unidades de temperatura

Para la indicación de temperatura puede elegir entre grados centígrados o Fahrenheit. Siga los siguientes pasos:

- Encienda la nevera.
- Pulse el botón “SET”.
- Utilice los botones “+” y “-” para seleccionar grados centígrados o Fahrenheit.
- ✓ La pantalla indica durante unos segundos la unidad de temperatura ajustada. La pantalla parpadea algunas veces antes de volver a mostrar la temperatura actual.

## 6.2 Consejos para el ahorro de energía

- Elija un lugar de emplazamiento correctamente ventilado y protegido de la radiación solar.
- Antes de introducir alimentos calientes, deje que se enfríen.
- Evite abrir la nevera más de lo necesario.
- No deje la nevera abierta más tiempo del que sea necesario.
- Descongele la nevera una vez que se haya formado una capa de escarcha.
- Evite temperaturas innecesariamente bajas.

## 6.3 Conexión de la nevera

La nevera puede funcionar con corriente continua o alterna.



### **¡AVISO! ¡Peligro de daños!**

Desconecte la nevera y el resto de consumidores de la batería del vehículo antes de conectar esta a un dispositivo de carga rápida. Una sobretensión puede dañar la electrónica de la nevera.

Por razones de seguridad la nevera está equipada con un sistema electrónico para prevenir la inversión de polaridad. De esta manera se evitan cortocircuitos al conectar la nevera a una batería.

- Enchufe el cable de tensión continua en la hembra de tensión continua y conéctelo a la toma de corriente continua, o bien
- enchufe el cable de conexión de corriente alterna en la hembra de corriente alterna y conéctelo a una red de corriente alterna.
- Cierre las tapas de las tomas de corriente que no vaya a utilizar para evitar el contacto accidental con ellas. Con ello también evitará la entrada de polvo, agua y suciedad en las tomas.

## 6.4 Utilización del controlador de la batería

La nevera está provista de un controlador de batería de varias etapas que evita que la batería del vehículo se descargue excesivamente cuando el aparato está conectado a la alimentación de corriente continua.

En caso de poner la nevera en funcionamiento en el vehículo con el contacto apagado, esta se desconectará automáticamente cuando la tensión de alimentación descienda por debajo de un valor ajustable. La nevera vuelve a conectarse en cuanto se cargue la batería y se alcance la tensión de alimentación de reconexión.



### ¡AVISO! ¡Peligro de daños!

Si el controlador de la batería desconecta la batería del coche, esta no se cargará completamente. Evite arranques repetidos o utilizar los aparatos conectados a la corriente sin fases de recarga largas. Asegúrese de que la batería del vehículo está recargada.

En el modo “HIGH” el controlador de batería se activa antes que en el nivel “LOW” y “MED” (véase la siguiente tabla).

Modo del controlador de batería	LOW	MED	HIGH
Tensión de desconexión a 12 V	10,1 V	11,4 V	11,8 V
Tensión de reconexión a 12 V	11,1 V	12,2 V	12,6 V
Tensión de desconexión a 24 V	21,5 V	24,1 V	24,6 V
Tensión de reconexión a 24 V	23,0 V	25,3 V	26,2 V

Siga los pasos siguientes para seleccionar el modo del controlador de la batería:

- Encienda la nevera.
- Pulse tres veces la tecla “SET”.
- Ajuste con las teclas “+” o “-” el modo del controlador de la batería.
- ✓ La pantalla indica durante unos segundos el modo seleccionado. La pantalla parpadea algunas veces antes de volver a mostrar la temperatura actual.



### NOTA

Si la nevera está alimentada por la batería del vehículo, seleccione el modo del controlador de batería “HIGH”. Si la nevera está conectada a una batería de alimentación, es suficiente el modo de controlador de batería “LOW”.

## 6.5 Utilización de la nevera



### ¡AVISO! ¡Peligro de sobrecalentamiento!

Asegúrese de que en todo momento exista suficiente ventilación para que el calor originado durante el uso se pueda disipar. Evite que se obstruyan las ranuras de ventilación. Asegúrese de que la nevera esté suficientemente separada de paredes u objetos para que el aire pueda circular.

- ▶ Coloque la nevera sobre una base firme.



### NOTA

Coloque la nevera tal como se muestra (fig. **1**, página 3). Si utiliza la nevera en otra posición, esta podría sufrir daños.

- ▶ Conecte la nevera; véase el capítulo “Conexión de la nevera” en la página 60.



### ¡AVISO! ¡Peligro debido a una temperatura demasiado baja!

Asegúrese de que en la nevera solo haya objetos o productos que puedan enfriarse a la temperatura seleccionada.

- ▶ Pulse el botón “ON/OFF” durante uno o dos segundos.
- ✓ El LED “POWER” se ilumina.
- ✓ La pantalla se enciende e indica la temperatura de enfriamiento actual.



### NOTA

La temperatura mostrada corresponde a la mitad del espacio interior. La temperatura en cualquier otro lugar puede variar respecto a esta temperatura.

- ✓ La nevera empieza refrigerando el interior.



### NOTA

Cuando funciona con la batería, la pantalla de desconecta de forma automática si la tensión es baja. El LED “POWER” parpadea en naranja.

## 6.6 Bloqueo de la tapa de la nevera

- ▶ Levante el bloqueo (fig. **1** 1, página 3) y cierre la tapa.
- ▶ Suelte el bloqueo.
- ✓ El bloqueo encaja haciendo un clic y cierra herméticamente la tapa de la nevera.

## 6.7 Ajustar la temperatura

- ▶ Pulse una vez la tecla "SET".
- ▶ Seleccione la temperatura de refrigeración con las teclas "+" o "-".
- ✓ La temperatura de refrigeración se indica durante unos segundos en la pantalla. La pantalla parpadea varias veces y se vuelve a mostrar la temperatura actual.

## 6.8 Desconexión de la nevera

- ▶ Vacíe la nevera.
- ▶ Apague la nevera.
- ▶ Desenchufe el cable de conexión.

Si no desea usar la nevera durante un largo período de tiempo:

- ▶ Deje la tapa ligeramente abierta. De esta forma, evitará la formación de olores.

## 6.9 Uso de la iluminación interior (solo MCF60)

- ▶ Asegúrese de que la pantalla muestra la temperatura real.
- ▶ Pulse el botón "-" para encender la luz interior.
- ▶ Pulse el botón "-" de nuevo para apagar la luz interior.
- ✓ El punto negro (fig. **2** 8, página 3) situado en la esquina superior izquierda de la pantalla indica si la iluminación interior está apagada o encendida.

**NOTA**

La iluminación interior se apaga automáticamente pasados 30 minutos.

## 6.10 Deshielo de la nevera

La humedad del aire puede formar escarcha en el interior de la nevera o en el evaporador. Esto reduce la capacidad de refrigeración. Para evitarlo, deshielo a tiempo el aparato.

**¡AVISO! ¡Peligro de daños!**

No utilice nunca herramientas de material duro o afiladas para quitar el hielo o soltar objetos que se hayan congelado en su ubicación.

Para descongelar la nevera, proceda como se indica a continuación:

- Retire el contenido del aparato refrigerador.
- En caso necesario, colóquelos en otro aparato refrigerador para mantenerlos refrigerados.
- Apague la nevera.
- Deje la tapa abierta.
- Limpie el agua descongelada.

## 6.11 Sustitución de fusible

- Sustituya el fusible (8 A 32 V) tal como se indica (fig. **4**, página 4).



## 7 Limpieza y cuidado



### **¡AVISO! ¡Peligro de ocasionar daños materiales!**

- Nunca limpie la nevera bajo el chorro de agua corriente ni inmersa en agua jabonosa.
- No emplee productos de limpieza corrosivos u objetos que puedan arañar o deteriorar el aparato durante su limpieza.

- Limpie de vez en cuando el interior y el exterior de la nevera con un paño húmedo.
- Asegúrese de que las aberturas de ventilación y desaireación del aparato están limpias de polvo para que se pueda evacuar el calor generado durante el funcionamiento y el aparato no resulte perjudicado.

## 8 Garantía

Rige el plazo de garantía legal. Si el producto presenta algún defecto, diríjase a la sucursal del fabricante de su país (véase [dometic.com/dealer](http://dometic.com/dealer)) o a su establecimiento especializado.

Para la tramitación de la reparación y de la garantía debe enviar también los siguientes documentos:

- una copia de la factura con fecha de compra,
- el motivo de la reclamación o una descripción de la avería.

## 9 Solución de averías

Avería	Posible causa	Propuesta de solución
La nevera no funciona, el LED "POWER" no se ilumina.	No hay tensión en la clavija de corriente continua del vehículo.	En la mayoría de los vehículos debe estar conectado el interruptor de encendido para que el enchufe de corriente continua reciba tensión.
El aparato de refrigeración no enfría (la clavija está enchufada, el LED "POWER" se ilumina).	Compresor averiado.	La reparación solamente la puede realizar una unidad del servicio de atención al cliente.
El aparato de refrigeración no enfría (la clavija está enchufada, el LED "POWER" parpadea en naranja, la pantalla está apagada).	La tensión de la batería del vehículo es demasiado baja.	Compruebe la batería del vehículo y cárguela si es necesario.
Para el funcionamiento en la toma de corriente continua: El encendido está conectado, pero la nevera no funciona y el LED "POWER" no está iluminado.	La caja de enchufe de corriente continua está sucia. En consecuencia, el contacto eléctrico es defectuoso. El fusible del enchufe de corriente se ha fundido.	Si la clavija de la nevera se calienta demasiado en el enchufe de corriente continua, es posible que haya que limpiarla o que no se haya montado correctamente. Sustituya el fusible (8 A) del enchufe de corriente continua; véase el capítulo "Sustitución de fusible" en la página 64.
	Se ha fundido el fusible del vehículo.	Cambie el fusible de la caja del enchufe de corriente continua del vehículo (generalmente 15 A). Consulte para ello las instrucciones de uso del vehículo.
La pantalla muestra un mensaje de error (por ejemplo, "Err1") y la nevera no enfría.	La nevera se ha apagado debido a un fallo interno.	Solo un centro de reparación autorizado puede realizar la reparación.

## 10 Gestión de residuos







- Deseche el material de embalaje en el contenedor de reciclaje correspondiente.



Cuando vaya a desechar definitivamente el producto, infórmese en el centro de reciclaje más cercano o en un comercio especializado sobre las normas pertinentes de eliminación de materiales.

# 11 Datos técnicos

	MCF32 AC/DC	MCF40 AC/DC	MCF60 AC/DC
Tensión de conexión:	12/24 V=== 100 – 240 V~, 50/60 Hz		
Consumo de corriente:	4 A (12 V===) 2 A (24 V===) 1,0 – 0,4 A (100 – 240 V~)		6 A (12 V===) 3 A (24 V===)
Potencia de refrigeración:	de +10 °C a –10 °C (de +50 °F a +14 °F)		
Categoría:	Categoría 1 (nevera con uno o más compartimentos de almacenamiento de productos frescos)		
Capacidad bruta:	32,5 l	40 l	60 l
Capacidad útil:	31,0 l	38 l	58 l
Clase de eficiencia energética:	A+		
Consumo de energía:	83 kWh/año	102 kWh/año	98 kWh/año
Clase climática:	N		
Temperatura ambiente:	de +16 °C a +32 °C		
Emisión de ruido:	49 dB (A)		
Cantidad de refrigerante:	40 g	42 g	58 g
Equivalente de CO <sub>2</sub> :	0,057 t	0,060 t	0,083 t
Índice GWP:	1430		
Dimensiones (L x A x H):	584 x 365 x 407 mm	584 x 365 x 446 mm	680 x 440 x 470 mm
Peso:	11,4 kg	11,5 kg	18,4 kg

	MCF32 AC/DC	MCF40 AC/DC	MCF60 AC/DC
Inspección/certificados:			
	  	  	



**NOTA**

Si la temperatura ambiente es mayor de +32 °C (+90 °F), no se puede alcanzar la temperatura mínima.

El circuito de refrigeración contiene R134a.

Contiene gases de efecto invernadero fluorados

Aparato sellado herméticamente

**Prima della messa in funzione leggere accuratamente questo manuale di istruzioni, conservarlo e, nel caso in cui il frigorifero portatile venga consegnato a un altro utente, consegnare anche le relative istruzioni.**

Il produttore declina ogni responsabilità per danni risultanti da un **uso non conforme alla destinazione** o **da un impiego scorretto**.

## Indice

1	Spiegazione dei simboli .....	70
2	Istruzioni di sicurezza .....	70
3	Dotazione .....	73
4	Conformità d'uso .....	73
5	Descrizione del funzionamento .....	74
5.1	Funzioni .....	74
5.2	Elementi di comando e indicazione .....	75
6	Utilizzo .....	76
6.1	Prima della messa in funzione iniziale .....	76
6.2	Suggerimenti per risparmiare energia .....	77
6.3	Allacciamento del frigorifero .....	77
6.4	Utilizzo del dispositivo di controllo automatico della batteria .....	78
6.5	Utilizzo del frigorifero .....	79
6.6	Arresto del coperchio del frigorifero .....	80
6.7	Regolazione della temperatura .....	80
6.8	Spegnimento del frigorifero .....	80
6.9	Utilizzo della luce interna (solo MCF60) .....	81
6.10	Sbrinamento del frigorifero .....	81
6.11	Sostituzione del fusibile .....	81
7	Pulizia e cura .....	82
8	Garanzia .....	82
9	Eliminazione dei guasti .....	83

10	Smaltimento .....	84
11	Specifiche tecniche .....	84

## 1 Spiegazione dei simboli



### **AVVERTENZA!**

**Indicazione di sicurezza** che segnala una situazione di pericolo che se non evitata può provocare morte o gravi lesioni.



### **ATTENZIONE!**

**Indicazione di sicurezza** che segnala una situazione di pericolo che se non evitata può provocare lesioni lievi o di gravità media.



### **AVVISO!**

Indicazione di una situazione che se non evitata può provocare danni materiali.



### **NOTA**

Informazioni integranti relative all'impiego del prodotto.

## 2 Istruzioni di sicurezza



**AVVERTENZA! La mancata osservanza di queste avvertenze potrebbe causare la morte o lesioni gravi.**

### **Pericolo di morte a causa di scossa elettrica**

- Se l'apparecchio presenta danni visibili, non metterlo in funzione.
- Se il cavo di allacciamento di questo apparecchio viene danneggiato, esso deve essere sostituito dal produttore, da parte del suo servizio clienti, oppure da una persona sufficientemente qualificata, al fine di evitare pericoli.
- Se il cavo di alimentazione di questo frigorifero è danneggiato, deve essere sostituito per evitare pericoli per la sicurezza.
- Questo apparecchio deve essere riparato solo da personale specializzato. Le riparazioni effettuate in modo scorretto potrebbero causare rischi enormi.

### **Pericolo di incendio**

- Durante il posizionamento dell'apparecchio, assicurarsi che il cavo di alimentazione non venga bloccato o danneggiato.
- Non collocare prese multiple portatili o alimentatori portatili sul retro dell'apparecchio.

### **Pericolo per la salute**

- Questo apparecchio può essere utilizzato da bambini di età superiore a 8 anni, da persone con ridotte capacità fisiche, sensoriali o mentali o da persone inesperte o prive di conoscenze specifiche solo se sorvegliate o preventivamente istruite sull'impiego dell'apparecchio in sicurezza e se informate dei pericoli legati al prodotto stesso.
- I bambini non devono giocare con l'apparecchio.
- La pulizia e la manutenzione da parte dell'utente non possono essere compiute da bambini lasciati soli.
- I bambini dai 3 agli 8 anni possono caricare e scaricare gli apparecchi di refrigerazione.

### **Pericolo di esplosione**

- Nell'apparecchio non conservare sostanze esplosive come ad es. bombolette spray con gas propellente infiammabile.



**ATTENZIONE! La mancata osservanza di queste precauzioni potrebbe causare lesioni lievi o moderate.**

### **Pericolo di morte a causa di scossa elettrica**

- Prima della messa in funzione assicurarsi che la linea di alimentazione e la spina siano asciutte.
- Staccare l'apparecchio dalla rete
  - prima di effettuare la pulizia e la cura
  - dopo ogni utilizzo

### **Pericolo per la salute**

- Controllare che la capacità di raffreddamento dell'apparecchio sia conforme ai requisiti degli alimenti o medicinali che si desidera raffreddare.
- I prodotti alimentari possono essere conservati solo nelle confezioni originali o in contenitori adeguati.
- L'apertura prolungata del frigorifero può causare un significativo aumento della temperatura nei vani dell'apparecchio.

- Pulire regolarmente le superfici che vengono a contatto con gli alimenti e i sistemi di scarico accessibili.
- Conservare la carne cruda e il pesce in contenitori adatti nell'apparecchio, in modo che non vengano a contatto con altri alimenti o sgocciolino su di essi.
- Se l'apparecchio resta vuoto a lungo:
  - Spegnere l'apparecchio.
  - Sbrinare l'apparecchio.
  - Pulire e asciugare l'apparecchio.
  - Lasciare la porta aperta per prevenire la formazione di muffa nell'apparecchio.



### **AVVISO! Pericolo di danni**

- Confrontare i dati della tensione riportati sulla targhetta con quelli delle prese e degli attacchi disponibili.
- Collegare l'apparecchio solo nel modo seguente:
  - con il cavo di allacciamento CC alla spina CC del veicolo
  - oppure con il cavo di allacciamento da CA alla rete di alimentazione in corrente alternata
- Non estrarre mai la spina dalla presa tirando il cavo di allacciamento.
- Quando il frigorifero è collegato ad un presa CC: Staccare il frigorifero e le altre utenze dalla batteria prima di collegare il caricabatterie rapido.
- Quando il frigorifero è collegato ad un presa CC: Interrompere il collegamento o spegnere il frigorifero se il motore viene spento. Altrimenti la batteria si può scaricare.
- Il frigorifero non è adatto per il trasporto di sostanze corrosive o solventi.
- Questo frigorifero contiene nell'isolamento ciclopentano infiammabile. I gasi contenuti nel materiale di isolamento richiedono un processo di smaltimento particolare. Al termine della sua vita utile, smaltire l'apparecchio in modo conforme.
- Non utilizzare apparecchi elettrici all'interno del frigorifero ad eccezione di quelli consigliati dallo stesso produttore.
- Non collocare l'apparecchio nelle vicinanze di fiamme libere o altre fonti di calore (riscaldamento, intensa esposizione ai raggi solari, forni a gas ecc.).



- **Pericolo di surriscaldamento!**

Assicurarsi che ci sia sempre una ventilazione minima di 50 mm su tutti i quattro lati del frigorifero. Mantenere l'area di ventilazione priva di oggetti che potrebbero limitare il flusso d'aria verso i componenti di raffreddamento.

Non collocare il frigorifero in scomparti chiusi o aree con flusso d'aria assente o minimo.

- Fare attenzione che le feritoie di aerazione non vengano coperte.
- Non versare nessun tipo di liquido o ghiaccio nel contenitore interno.
- Non immergere mai l'apparecchio in acqua.
- Proteggere l'apparecchio e i cavi dal caldo e dall'umidità.

### 3 Dotazione

Quantità	Descrizione
1	Frigorifero portatile con compressore
1	Cavo di collegamento della corrente continua
1	Cavo di collegamento della corrente alternata
1	Manuale di istruzioni

### 4 Conformità d'uso

Il frigorifero portatile con compressore è adatto per raffreddare e congelare alimenti. Il frigorifero portatile con compressore è anche adatto per il funzionamento su imbarcazioni.

Il frigorifero portatile con compressore è stato ideato per il funzionamento con una presa di corrente continua di un veicolo, di una barca o di caravan o con una rete di alimentazione alternata.

L'apparecchio non deve essere esposto a pioggia. L'apparecchio non deve essere esposto a pioggia.

## 5 Descrizione del funzionamento

Il frigorifero può raffreddare, mantenere freddi e congelare prodotti.

Il raffreddamento avviene mediante un circuito di raffreddamento a bassa manutenzione e con compressore. L'isolamento schiumato in loco e il compressore compatto assicurano un raffreddamento ottimale.

Il frigorifero è adatto per l'uso mobile.

Nel caso di impiego su imbarcazioni, il frigorifero può essere sottoposto a uno sbandamento continuo (inclinazione) di 30°.

### 5.1 Funzioni

- Dispositivo di controllo automatico della batteria a tre livelli per proteggere la batteria del veicolo si spegne automaticamente in presenza di una tensione di batteria bassa
- Display con indicatore di temperatura
- Regolazione della temperatura: con due tasti in passaggi di 1 °C (e di 2 °F)

## 5.2 Elementi di comando e indicazione

**Arresto per il coperchio: fig. 1, pagina 3**

**Unità di comando (fig. 2, pagina 3)**

Elemento	Descrizione	Spiegazione
1	ON OFF	Accende o spegne il frigorifero portatile se si tiene premuto il tasto da uno a due secondi
2	POWER	Indicazione di stato Il LED si accende con luce verde: il compressore è acceso Il LED si accende con luce arancione: il compressore è spento Il LED lampeggia con luce arancione: il display si spegne automaticamente in caso di bassa tensione della batteria
3	ERROR	Il LED lampeggia con luce rossa: il frigorifero è acceso, ma non è pronto per il funzionamento
4	SET	Seleziona la modalità di impostazione – Regolazione della temperatura – Indicazione in gradi Celsius o Fahrenheit – Impostazione del dispositivo di controllo automatico della batteria
5	–	Display, indica i valori
6	“+”	Premuto una volta aumenta il valore impostato
7	“-”	Premuto una volta diminuisce il valore impostato
8	●	<b>Solo MCF60:</b> se indicato, la luce interna è accesa.

**Connettori (fig. 3, pagina 4)**

Elemento	Descrizione
1	Presa corrente alternata
2	Portafusibile
3	Copertura presa corrente alternata
4	Copertura presa corrente continua
5	Presa corrente continua

## 6 Utilizzo

### 6.1 Prima della messa in funzione iniziale

**NOTA**

Per motivi igienici, prima della messa in funzione iniziale di questo frigorifero, pulirne l'interno e l'esterno con un panno umido (consultare anche il capitolo "Pulizia e cura" a pagina 82).

#### Selezione dell'unità di misura della temperatura

L'indicazione di temperatura può essere selezionata in gradi Celsius e Fahrenheit. Procedere come segue.

- Accendere il frigorifero.
- Premere due volte il tasto "SET".
- Utilizzare i tasti "+" e "-" per selezionare i gradi Celsius o Fahrenheit.
- ✓ Il display visualizza per alcuni secondi l'unità di temperatura impostata. Il display lampeggia alcune volte prima di tornare alla visualizzazione della temperatura attuale.

## 6.2 Suggerimenti per risparmiare energia

- Scegliere un luogo di impiego ben aerato e riparato dai raggi solari.
- Prima di immagazzinare cibi caldi nell'apparecchio, lasciarli prima raffreddare.
- Non aprire il frigorifero più spesso del necessario.
- Non lasciare il frigorifero aperto più del necessario.
- Sbrinare il frigorifero se si forma uno strato di ghiaccio.
- Evitare temperature inutilmente basse.

## 6.3 Allacciamento del frigorifero

Il frigorifero può essere allacciato a una tensione di alimentazione CC o CA.



### **AVVISO! Pericolo di danni!**

Staccare il frigorifero e le altre utenze dalla batteria del veicolo prima di collegarla a un caricabatterie rapido. Le sovratensioni possono danneggiare il sistema elettronico del frigorifero.

Per motivi di sicurezza, il frigorifero è dotato di una protezione elettronica che lo protegge contro l'inversione di polarità. In questo modo il frigorifero è protetto dai cortocircuiti durante il collegamento a una batteria.

- Inserire il cavo di collegamento della corrente continua nella presa di corrente continua e collegarlo alla presa di corrente continua oppure...
- ... inserire il cavo di collegamento della corrente alternata nella presa di tensione alternata e collegarlo alla rete di alimentazione alternata.
- Chiudere i coperchi delle prese non in uso per prevenire contatti accidentali con le prese. In questo modo si impedisce che polvere, acqua e sporcizia entrino nella presa.

## 6.4 Utilizzo del dispositivo di controllo automatico della batteria

Il frigorifero dispone di un dispositivo di controllo automatico della batteria a più livelli che protegge la batteria del veicolo da uno scaricamento eccessivo durante il collegamento all'alimentazione di corrente continua.

Se il frigorifero viene azionato nel veicolo a motore spento, il frigorifero si spegne automaticamente non appena la tensione di alimentazione scende al di sotto di un valore impostato. Il frigorifero si riaccende non appena viene raggiunta la tensione di ripristino ottenuta caricando la batteria del veicolo.



### AVVISO! Pericolo di danni!

Quando viene spenta dal dispositivo di controllo automatico della batteria, la batteria del veicolo non viene più caricata completamente. Evitare riavvii ripetuti o di utilizzare utenze senza lunghe fasi di carica. Assicurare che la batteria del veicolo venga ricaricata.

Nella modalità "HIGH", il dispositivo di controllo automatico della batteria si attiva più velocemente che nei livelli "LOW" e "MED" (vedi la tabella seguente).

Modalità del dispositivo di controllo automatico della batteria	LOW	MED	HIGH
Tensione di interruzione a 12 V	10,1 V	11,4 V	11,8 V
Tensione di riaccensione a 12 V	11,1 V	12,2 V	12,6 V
Tensione di interruzione a 24 V	21,5 V	24,1 V	24,6 V
Tensione di riaccensione a 24 V	23,0 V	25,3 V	26,2 V

Per selezionare la modalità del dispositivo di controllo automatico della batteria procedere come indicato di seguito.

- Accendere il frigorifero.
- Premere tre volte il tasto "SET".
- Impostare con i tasti "+" o "-" la modalità per il dispositivo di controllo automatico della batteria.
- ✓ Il display visualizza per alcuni secondi la modalità impostata. Il display lampeggia alcune volte prima di tornare alla visualizzazione della temperatura attuale.

**NOTA**

Se il frigorifero è alimentato dalla batteria del veicolo, selezionare la modalità “HIGH” del dispositivo di controllo automatico della batteria. Se il frigorifero è collegato a una batteria di alimentazione, è sufficiente selezionare la modalità “LOW” del dispositivo di controllo automatico della batteria.

## 6.5 Utilizzo del frigorifero

**AVVISO! Pericolo di surriscaldamento!**

Assicurarsi che ci sia sempre sufficiente ventilazione in modo che il calore che si sviluppa durante il funzionamento possa essere dissipato. Fare attenzione che le griglie di aerazione non vengano coperte. Fare in modo che la distanza fra il frigorifero e le pareti o altri oggetti sia tale da permettere all'aria di circolare.

- Collocare il frigorifero su una base stabile.

**NOTA**

Disporre il frigorifero come raffigurato (fig. **1**, pagina 3). Se il frigorifero viene posizionato in maniera differente, esso può venire danneggiato.

- Collegare il frigorifero, vedi il capitolo “Allacciamento del frigorifero” a pagina 77.

**AVVISO! Pericolo dovuto a temperature troppo basse!**

Assicurarsi che nel frigorifero si trovino solo oggetti o prodotti che possono essere raffreddati alla temperatura selezionata.

- Premere il tasto “ON/OFF” da uno a due secondi.
- ✓ Il LED “POWER” si accende.
- ✓ Il display si accende e visualizza l'attuale temperatura di raffreddamento.

**NOTA**

La temperatura visualizzata è quella del centro dell'interno. Negli altri punti, il valore può discostarsi da questa temperatura.

- ✓ Il frigorifero inizia a raffreddare l'interno.

**NOTA**

In caso di alimentazione tramite una batteria, il display si spegne automaticamente se la tensione di batteria è bassa. Il LED "POWER" lampeggia di colore arancione.

## 6.6 Arresto del coperchio del frigorifero

- Sollevare l'arresto (fig. **1** 1, pagina 3) e chiudere il coperchio.
- Rilasciare l'arresto.
- ✓ L'arresto si inserisce in posizione con uno scatto udibile bloccando il coperchio del frigorifero.

## 6.7 Regolazione della temperatura

- Premere una volta il tasto "SET".
- Selezionare la temperatura di raffreddamento con i tasti "+" o "-".
- ✓ Il display visualizza per alcuni secondi la temperatura di raffreddamento. Il display lampeggia alcune volte, quindi viene visualizzata nuovamente la temperatura corrente.

## 6.8 Spegnimento del frigorifero

- Svuotare il frigorifero.
- Spegnerne il frigorifero.
- Estrarre il cavo di collegamento.

Nel caso in cui il frigorifero non venga utilizzato per un lungo periodo di tempo:

- Lasciare il coperchio leggermente aperto. per prevenire la formazione di odori.



## 6.9 Utilizzo della luce interna (solo MCF60)

- Verificare che il display mostri la temperatura effettiva.
- Premere il tasto “-” per accendere la luce interna.
- Premere il tasto “-” per spegnere la luce interna.
- ✓ Il puntino nero (fig. **2** 8, pagina 3) nell’angolo in alto a sinistra del display indica se la luce interna è accesa o spenta.



### NOTA

La luce interna si spegne automaticamente dopo 30 minuti.

## 6.10 Sbrinamento del frigorifero

L’umidità dell’aria può formare brina all’interno del frigorifero o sul vaporizzatore, riducendo così la capacità di raffreddamento. Sbrinare perciò il frigorifero a tempo debito.



### AVVISO! Pericolo di danni!

Non utilizzare mai attrezzi duri o appuntiti per rimuovere il ghiaccio o per staccare oggetti che sono rimasti congelati.

Per sbrinare il frigorifero, procedere come segue.

- Togliere il contenuto dal frigorifero.
- Metterlo eventualmente in un altro frigorifero affinché si mantenga freddo.
- Spegnere il frigorifero.
- Lasciare il coperchio aperto.
- Rimuovere l’acqua scongelata.

## 6.11 Sostituzione del fusibile

- Sostituire il fusibile (8 A 32 V) come raffigurato (fig. **4**, pagina 4).

## 7 Pulizia e cura



### **AVVISO! Pericolo di danni!**

- Non lavare mai il frigorifero sotto acqua corrente e non immergerlo in acqua per risciacquarlo.
- Per la pulizia non impiegare detergenti corrosivi oppure oggetti ruvidi, perché potrebbero danneggiare il frigorifero.

- Pulire l'interno e l'esterno dell'apparecchio di tanto in tanto con un panno umido.
- Assicurarsi che le aperture di aerazione e disaerazione dell'apparecchio siano prive di polvere e sporcizia in modo da permettere, al calore generato durante il funzionamento, di fuoriuscire e non danneggiare l'apparecchio.

## 8 Garanzia

Vale il termine di garanzia previsto dalla legge. Qualora il prodotto risultasse difettoso, La preghiamo di rivolgersi alla filiale del produttore del suo Paese (vedi [dometic.com/dealer](http://dometic.com/dealer)), oppure al rivenditore specializzato di riferimento.

Per la riparazione e per il disbrigo delle condizioni di garanzia è necessario inviare la seguente documentazione:

- una copia della fattura con la data di acquisto del prodotto,
- un motivo su cui fondare il reclamo, oppure una descrizione del guasto.

## 9 Eliminazione dei guasti

Guasto	Possibile causa	Proposta di soluzione
Il frigorifero non funziona, il LED "POWER" non si accende.	Nella presa di corrente continua del veicolo non c'è tensione.	Nella maggior parte dei veicoli è necessario che l'accensione sia inserita per applicare corrente alla presa di corrente continua.
Il frigorifero non raffredda (la spina è inserita nella presa, il LED "POWER" è acceso).	Compressore difettoso.	Può essere riparata solo da un servizio assistenza clienti autorizzato.
Il frigorifero non raffredda (la spina è inserita nella presa, il LED "POWER" lampeggia di colore arancione, il display è spento).	La tensione della batteria del veicolo è troppo bassa.	Controllare la batteria del veicolo ed eventualmente caricarla.
In caso di funzionamento con la presa di corrente continua: l'accensione è inserita, il frigorifero non funziona e il LED "POWER" non è acceso.	La presa di corrente continua è sporca. Questo provoca un contatto elettrico insufficiente.	Se la spina del frigorifero inserita nella presa di corrente continua si scalda molto, significa che è necessario pulirla o che probabilmente non è montata in modo corretto.
	Il fusibile della spina di corrente continua si è bruciato.	Sostituire il fusibile (8 A) nella spina di corrente continua, vedi il capitolo "Sostituzione del fusibile" a pagina 81.
	Il fusibile del veicolo è bruciato.	Sostituire il fusibile della presa di corrente continua del veicolo (solitamente 15 A). Fare riferimento al manuale di istruzioni del veicolo.
Il display indica un messaggio di errore (ad es. "Err1") e il frigorifero non raffredda.	Il frigorifero si è spento a causa di un guasto interno.	I lavori di riparazione devono essere effettuati solo da un centro autorizzato per le riparazioni.

## 10 Smaltimento





- Raccogliere il materiale di imballaggio possibilmente negli appositi contenitori di riciclaggio.



Quando il prodotto viene messo fuori servizio definitivamente, informarsi al centro di riciclaggio più vicino, oppure presso il proprio rivenditore specializzato, sulle prescrizioni adeguate concernenti lo smaltimento.

## 11 Specifiche tecniche

	MCF32 AC/DC	MCF40 AC/DC	MCF60 AC/DC
Tensione di allacciamento:	12/24 V $\overline{\text{---}}$ 100 – 240 V $\sim$ , 50 / 60 Hz		
Potenza assorbita:	4 A (12 V $\overline{\text{---}}$ ) 2 A (24 V $\overline{\text{---}}$ )		6 A (12 V $\overline{\text{---}}$ ) 3 A (24 V $\overline{\text{---}}$ )
Capacità di raffreddamento:	Da +10 °C a -10 °C (da +50 °F a +14 °F)		
Categoria:	Categoria 1 (frigorifero con uno o più scomparti per i cibi freschi)		
Volume interno:	32,5 l	40 l	60 l
Capacità utile:	31,0 l	38 l	58 l
Classe di efficienza energetica:	A+		
Consumo energetico:	83 kWh/anno	102 kWh/anno	98 kWh/anno
Classe climatica:	N		
Temperatura ambiente:	Da +16 °C a +32 °C		
Emissioni acustiche:	49 dB(A)		
Quantità di refrigerante:	40 g	42 g	58 g
CO <sub>2</sub> equivalente:	0,057 t	0,060 t	0,083 t
Potenziale di riscaldamento globale (GWP):	1430		

	MCF32 AC/DC	MCF40 AC/DC	MCF60 AC/DC
Dimensioni (P x L x A):	584 x 365 x 407 mm	584 x 365 x 446 mm	680 x 440 x 470 mm
Peso:	11,4 kg	11,5 kg	18,4 kg
Certificati di controllo:			
			 

**NOTA**

Se la temperatura ambiente è superiore a +32 °C (+90 °F), non è possibile raggiungere la temperatura minima.

Il circuito di raffreddamento contiene R134a.

Contiene gas fluorurati a effetto serra

Apparecchiature ermeticamente sigillate

**Lees deze handleiding voor de ingebruikname zorgvuldig door en bewaar deze. Geef de handleiding bij doorgeven van het toestel door aan de gebruiker.**

De fabrikant kan niet aansprakelijk worden gesteld voor schade die door **gebruik tegen de voorschriften in** of door **verkeerde bediening** wordt veroorzaakt.

## Inhoudsopgave

1	Verklaring van de symbolen . . . . .	87
2	Veiligheidsinstructies . . . . .	87
3	Omvang van de levering . . . . .	90
4	Gebruik volgens de voorschriften . . . . .	91
5	Beschrijving van de werking . . . . .	91
	5.1 Functies . . . . .	91
	5.2 Bedienings- en indicatie-elementen . . . . .	92
6	Bediening . . . . .	93
	6.1 Voor het eerste gebruik . . . . .	93
	6.2 Tips om energie te sparen . . . . .	94
	6.3 Koelapparaat aansluiten . . . . .	94
	6.4 Accubewaker gebruiken . . . . .	94
	6.5 Koelapparaat gebruiken . . . . .	96
	6.6 Vergrendel het deksel van het koelapparaat . . . . .	97
	6.7 Temperatuur instellen . . . . .	97
	6.8 Koelapparaat uitschakelen . . . . .	97
	6.9 De binnenverlichting gebruiken (alleen MCF60). . . . .	97
	6.10 Koelapparaat ontdooien . . . . .	98
	6.11 Zekering vervangen . . . . .	98
7	Reiniging en onderhoud . . . . .	98
8	Garantie . . . . .	99
9	Verhelpen van storingen . . . . .	99

10	Afvoer.....	100
11	Technische gegevens.....	100

## 1 Verklaring van de symbolen



### **WAARSCHUWING!**

**Veiligheidsaanwijzing** met betrekking tot een gevaarlijke situatie die kan leiden tot ernstig letsel of de dood, als deze niet wordt vermeden.



### **VOORZICHTIG!**

**Veiligheidsaanwijzing** met betrekking tot een gevaarlijke situatie die kan leiden tot licht of gemiddeld letsel, als deze niet wordt vermeden.



### **LET OP!**

Aanwijzing met betrekking tot een situatie die kan leiden tot materiële schade, als deze niet wordt vermeden.



### **INSTRUCTIE**

Meer informatie over de bediening van het product.

## 2 Veiligheidsinstructies



**WAARSCHUWING! Niet in acht nemen van deze waarschuwingen kan leiden tot ernstig letsel of de dood.**

### **Levensgevaar door elektrische schok**

- Als het toestel zichtbaar beschadigd is, mag het niet in gebruik worden genomen.
- Als de aansluitkabel van dit toestel wordt beschadigd, moet deze, om gevaren te vermijden, door de fabrikant, diens klantenservice of een gelijkwaardig gekwalificeerd persoon vervangen worden.
- Als de stroomkabel van deze koelbox beschadigd is, moet deze worden vervangen om veiligheidsrisico's te voorkomen.

- Reparaties aan dit toestel mogen uitsluitend door vakmonteurs uitgevoerd worden. Door ondeskundige reparaties kunnen grote gevaren ontstaan.

### **Brandgevaar**

- Voorkom bij het positioneren van het apparaat het blijven hangen of beschadigd raken van de voedingskabel.
- Plaats geen beweeglijke, meervoudige stopcontacten of dergelijke voedingseenheden aan de achterkant van het apparaat.

### **Gevaar voor de gezondheid**

- Dit toestel kan door kinderen vanaf 8 jaar en ouder evenals door personen met verminderde fysieke, zintuiglijke of geestelijke vermogens of tekortschietende ervaring en kennis gebruikt worden, als ze worden begeleid of hun is uitgelegd hoe ze het toestel veilig kunnen gebruiken. Ook dienen ze inzicht te hebben in de gevaren die het gebruik van het toestel met zich meebrengt.
- Kinderen mogen niet met het toestel spelen.
- Reiniging en gebruikersonderhoud mogen niet door kinderen zonder begeleiding worden uitgevoerd.
- Kinderen van 3 tot 8 jaar mogen koelapparaten laden en ontladen.

### **Explosiegevaar**

- Bewaar geen explosiegevaarlijke stoffen, zoals spuitbussen met brandbaar drijfgas, in het toestel.



**VOORZICHTIG! Niet in acht nemen van deze voorzichtigheidsaanwijzingen kan leiden tot licht of gemiddeld letsel.**

### **Levensgevaar door elektrische schok**

- Let er voor de ingebruikneming op dat de voedingskabel en de stekker droog zijn.
- Scheid het toestel van het net
  - voor iedere reiniging en ieder onderhoud
  - na elk gebruik

### **Gevaar voor de gezondheid**

- Controleer of het koelvermogen van het toestel voldoet aan de eisen van de levensmiddelen of geneesmiddelen die u wilt koelen.



- Levensmiddelen mogen alleen in de originele verpakkingen of geschikte bakken worden opgeslagen.
- Langdurig openen van het koeltoestel kan leiden tot een aanzienlijke temperatuurstijging in de compartimenten van het toestel.
- Reinig oppervlakken die in contact komen met voedsel en aftapsystemen regelmatig.
- Sla rauw vlees en vis op in geschikte containers in het apparaat, zodat ze niet met andere levensmiddelen in contact komen of erop druppelen.
- Als het apparaat langdurig leeg blijft:
  - Schakel het apparaat uit.
  - Ontdooi het apparaat.
  - Reinig het apparaat en droog het af.
  - Laat de deur open om schimmelvorming in het apparaat te voorkomen.



### **LET OP! Gevaar voor beschadiging**

- Vergelijk de spanning op het typeplaatje met de voorhanden energievoorziening.
- Sluit het toestel alleen als volgt aan:
  - met de DC-aansluitkabel aan een DC-stopcontact in het voertuig
  - of met de AC-aansluitkabel op het wisselstroomnet
- Trek de stekker nooit aan de aansluitkabel uit het stopcontact.
- Als het koeltoestel aan de DC-contactdoos is aangesloten: Klem uw koeltoestel en andere verbruikers van de accu af voor u een snellader aansluit.
- Als het koeltoestel aan de DC-contactdoos is aangesloten: Verbreek de verbinding of schakel het koeltoestel uit, als u de motor uitschakelt. Anders kan de accu worden ontladen.
- Het koeltoestel is niet geschikt voor het transport van bijtende of oplosmiddelhoudende stoffen.
- Deze koeltoestel bevat in de isolering brandbaar cyclopentaan. De gassen in het isoleringsmateriaal vereisen een bijzonder afvoerproces. Voer het apparaat aan het einde van zijn levensduur af volgens de voorschriften.
- Gebruik geen elektrische toestellen binnen de koeltoestel, behalve als deze toestellen daarvoor door de fabrikant worden aanbevolen.

- Zet het toestel niet in de buurt van open vlammen of andere warmtebronnen (verwarming, sterke zonnestraling, gasovens enz.).
- **Gevaar voor oververhitting!**  
Zorg er altijd voor dat er rond het koeltoestel minimaal 50 mm ventilatie is. Houd het ventilatiebereik vrij van objecten die de luchtstroom rond de koelcomponenten kunnen hinderen. Plaats het koeltoestel niet in gesloten ruimtes of bereiken met minimale luchtstroming.
- Let erop dat de ventilatiesleuven niet worden afgedekt.
- Doe geen vloeistoffen of ijs in het binnenreservoir.
- Dompel het toestel nooit onder water.
- Bescherm het toestel en de kabels tegen hitte en vocht.

### 3 Omvang van de levering

Aantal	Beschrijving
1	Compressorkoelbox
1	Gelijkstroomaansluitkabel
1	Wisselstroomaansluitkabel
1	Gebruiksaanwijzing

## 4 Gebruik volgens de voorschriften

De compressorkoelbox is geschikt voor het koelen en invriezen van levensmiddelen. De compressorkoelbox is geschikt voor gebruik op boten.

De compressorkoelbox is ontworpen voor gebruik met een gelijkstroomcontactdoos van een voertuig, boot of caravan of voor gebruik met een wisselstroomnet.

Het koelapparaat is geschikt voor gebruik op campingen. Het toestel mag niet aan regen worden blootgesteld.

## 5 Beschrijving van de werking

Het koelapparaat kan waren afkoelen, koel houden en invriezen.

De koeling gebeurt door een onderhoudsarme koelkring met compressor. De schuimisolatie en de compacte compressor zorgen voor een optimale koeling.

Het koelapparaat is geschikt voor mobiel gebruik.

Bij gebruik op boten kan het koelapparaat worden blootgesteld aan een permanente helling van 30°.

### 5.1 Functies

- Drietraps accubewaker ter bescherming van de voertuigaccu schakelt automatisch uit bij een lage accuspanning
- Display met temperatuurmeter
- Temperatuurinstelling: Met twee toetsen in stappen van 1 °C (en stappen van 2 °F)

## 5.2 Bedienings- en indicatie-elementen

Dekselvergrendeling: afb. **1**, pagina 3

Bedieningspaneel (afb. **2**, pagina 3)

Onder-deel	Beschrijving	Toelichting
1	ON OFF	Schakelt het koelapparaat in of uit als de toets één tot twee seconden wordt ingedrukt
2	POWER	Statusindicatie Led brandt groen: compressor is aan Led brandt oranje: compressor is uit Led knippert oranje: display wordt bij lage accuspanning automatisch uitgeschakeld
3	ERROR	Led knippert rood: koelapparaat is ingeschakeld maar niet klaar voor gebruik
4	SET	Selecteert de invoermodus – temperatuurinstelling: – indicatie in Celsius of Fahrenheit – instelling accubewaker
5	–	Display, toont de waarden
6	„+”	Een keer tikken om de waarde te verhogen
7	„-”	Een keer tikken om de waarde te verlagen
8	●	<b>Alleen MCF60:</b> indien weergegeven, de binnenverlichting is ingeschakeld.

**Connectors (afb. 3, pagina 4)**

Onder-deel	Beschrijving
1	Wisselstroomaansluiting
2	Zekeringhouder
3	Deksel wisselstroomaansluiting
4	Deksel gelijkstroomaansluiting
5	Gelijkstroomaansluiting

## 6 Bediening

### 6.1 Voor het eerste gebruik

**INSTRUCTIE**

Voordat u het nieuwe koelapparaat in gebruik neemt, moet u deze om hygiënische redenen vanbinnen en vanbuiten reinigen met een vochtige doek (zie ook het hoofdstuk „Reiniging en onderhoud” op pagina 98).

**Temperatuureenheden selecteren**

U kunt voor de temperatuurindicatie kiezen tussen Celsius en Fahrenheit. Ga als volgt te werk:

- Schakel het koelapparaat in.
- Druk twee keer op de toets „SET”.
- Selecteer Celsius of Fahrenheit met de toetsen „+” en „-”.
- ✓ Het display geeft voor enkele seconden de ingestelde temperatuureenheid weer. Het display knippert een paar keer, voordat de indicatie van de actuele temperatuur weer verschijnt.

## 6.2 Tips om energie te sparen

- Kies een goed geventileerde en tegen zonnestrallen beschermde plaats.
- Laat warme spijzen eerst afkoelen, voordat u ze in het toestel koel houdt.
- Open het koeltoestel niet vaker dan nodig.
- Laat het koeltoestel niet langer open dan nodig is.
- Ontdooi het koelapparaat zodra er zich een ijslaag gevormd heeft.
- Voorkom onnodig lage temperaturen.

## 6.3 Koelapparaat aansluiten

Het koelapparaat kan gebruikt worden met gelijkstroom- of wisselstroomspanning.



### **LET OP! Gevaar voor beschadiging!**

Ontkoppel het koelapparaat en andere verbruikers van de voertuigaccu, alvorens de accu op een snellader aan te sluiten. Overspanning kan de elektronica van het koelapparaat beschadigen.

Om veiligheidsredenen is het koelapparaat uitgerust met een elektronisch systeem dat beschermt tegen verkeerd polen. Dit beschermt het koelapparaat tegen kortsluiting na aansluiting op een accu.

- Steek de gelijkstroomaansluitkabel in de gelijkstroomaansluiting, en sluit deze aan op het gelijkstroomcontactdoos of ...
- ...steek de wisselstroomaansluitkabel in de wisselstroomaansluiting en sluit deze aan op het wisselstroomnet.
- Sluit de deksels van de niet gebruikte aansluitingen om per ongeluk aanraken te voorkomen. Dit voorkomt bovendien dat stof, water en vuil de aansluitingen binnendringt.

## 6.4 Accubewaker gebruiken

Het koelapparaat is uitgerust met een meertraps accubewaker, die uw voertuigaccu bij de aansluiting op gelijkstroomvoeding beschermt tegen te diepontlading.

Als het koelapparaat bij uitgeschakeld contact in het voertuig wordt gebruikt, wordt het koelapparaat automatisch uitgeschakeld zodra de voedingsspanning tot onder een ingestelde waarde daalt. Het koelapparaat wordt weer ingeschakeld zodra door oplading van de voertuigaccu de herinschakelspanning is bereikt.



### LET OP! Gevaar voor beschadiging!

Als de accu wordt uitgeschakeld door de accubewaker, wordt de voertuigaccu niet meer volledig opgeladen. Voorkom herhaaldelijk starten of inschakelen van stroomverbruikers zonder langere laadfases. Zorg ervoor dat de voertuigaccu weer wordt opgeladen.

In de stand „HIGH” reageert de accubewaker sneller dan in de standen „LOW” en „MED” (zie volgende tabel).

Accubewakermodus	LOW	MED	HIGH
<b>Uitschakelspanning bij 12 V</b>	10.1 V	11.4 V	11.8 V
<b>Herinschakelspanning bij 12 V</b>	11.1 V	12.2 V	12.6 V
<b>Uitschakelspanning bij 24 V</b>	21.5 V	24.1 V	24.6 V
<b>Herinschakelspanning bij 24 V</b>	23.0 V	25.3 V	26.2 V

Ga als volgt te werk: om de accubewakermodus te selecteren:

- Schakel het koelapparaat in.
- Druk drie keer op de toets „SET”.
- Stel met de toetsen „+” en „-” de accubewakermodus in.
- ✓ Het display geeft voor enkele seconden de ingestelde modus weer. Het display knippert een paar keer, voordat de indicatie van de actuele temperatuur weer verschijnt.



### INSTRUCTIE

Als het koelapparaat wordt gevoed door de voertuigaccu, kiest dan de accubewakermodus „HIGH”. Als het koelapparaat is aangesloten op een voedingsaccu, is de accubewakermodus „LOW” voldoende.

## 6.5 Koelapparaat gebruiken



### **LET OP! Gevaar voor oververhitting!**

Zorg er altijd voor dat er voldoende ventilatie is zodat de tijdens gebruik gegenereerde warmte kan ontsnappen. Let erop dat de ventilatiesleuven niet worden afgedekt. Zorg ervoor dat het koelapparaat op voldoende afstand tot muren en andere voorwerpen staat, zodat de lucht kan circuleren.

- Plaats het koelapparaat op een vaste ondergrond.



### **INSTRUCTIE**

Plaats het koelapparaat op de weergegeven wijze (afb. **1**, pagina 3). Als u het koelapparaat in een andere positie gebruikt, kan het beschadigen.

- Sluit het koelapparaat aan, zie hoofdstuk „Koelapparaat aansluiten” op pagina 94.



### **LET OP! Gevaar door te lage temperatuur!**

Zorg ervoor dat er zich alleen voorwerpen of waren in het koelapparaat bevinden die op de gekozen temperatuur gekoeld mogen worden.

- Druk tussen en een twee seconden op de toets „ON/OFF”.
- ✓ De led „POWER” gaat branden.
- ✓ Het display wordt ingeschakeld en geeft de actuele koeltemperatuur weer.



### **INSTRUCTIE**

De weergegeven temperatuur is de temperatuur in het midden van de binnenruimte. De temperatuur op andere plekken kan van deze temperatuur afwijken.

- ✓ Het koelapparaat start met het koelen van de binnenruimte.



### **INSTRUCTIE**

Bij gebruik met de accu wordt het display automatisch uitgeschakeld, als de accuspanning laag is. De led „POWER” knippert oranje.



## 6.6 Vergrendel het deksel van het koelapparaat

- Breng de vergrendeling omhoog (afb. **1** 1, pagina 3) en sluit het deksel.
- Ontgrendel het slot.
- ✓ Het slot klikt hoorbaar vast en vergrendelt het deksel van het koelapparaat.

## 6.7 Temperatuur instellen

- Druk één keer op de toets „SET”.
- Selecteert met de toetsen „+” en „-” de koeltemperatuur.
- ✓ De koeltemperatuur verschijnt enkele seconden op het display. Het display knippert meerdere keren. Daarna verschijnt de actuele temperatuur weer.

## 6.8 Koelapparaat uitschakelen

- Maak het koelapparaat leeg.
- Schakel het koelapparaat uit.
- Trek de verbindingkabel eruit.

Als u het koelapparaat gedurende langere tijd niet wilt gebruiken:

- Laat de deksel licht geopend. Dit voorkomt geurvorming.

## 6.9 De binnenverlichting gebruiken (alleen MCF60)

- Controleer of de feitelijke temperatuur op het display wordt weergegeven.
- Druk op de toets „-” om de binnenverlichting in te schakelen.
- Druk nog een keer op de toets „-” om de binnenverlichting uit te schakelen.
- ✓ De zwarte punt (afb. **2** 8, pagina 3) in linkerbovenhoek van het display geeft aan of de binnenverlichting uit- of ingeschakeld is.



### INSTRUCTIE

De binnenverlichting schakelt na 30 minuten automatisch uit.

## 6.10 Koelapparaat ontdooien

Vocht kan vorst op de verdampers of in de binnenruimte van het koelapparaat vormen. Daardoor wordt het koelvermogen verminderd. Ontdooi het koelapparaat op tijd om dit te voorkomen.



### **LET OP! Gevaar voor beschadiging!**

Gebruik nooit harde of scherpe voorwerpen om ijs te verwijderen of om vastgevroren objecten los te maken.

Ga als volgt te werk om het koelapparaat te ontdooien:

- Neem de inhoud uit het koelapparaat.
- Bewaar deze eventueel in een ander koelapparaat om ze koud te houden.
- Schakel het koelapparaat uit.
- Laat het deksel geopend.
- Wis het dooiwater weg.

## 6.11 Zekering vervangen

- Vervang de zekering (8 A 32 V) op de weergegeven wijze (afb. **4**, pagina 4).

# 7 Reiniging en onderhoud



### **LET OP! Gevaar voor beschadiging!**

- Reinig het koeltoestel nooit onder stromend water of in afwaswater.
  - Gebruik voor het reinigen geen bijtende schoonmaakmiddelen of harde voorwerpen, aangezien het koeltoestel hierdoor beschadigd zou kunnen raken.
- Reinig het toestel van binnen en buiten af en toe met een vochtige doek.
  - Zorg ervoor dat de ventilatieopeningen van het toestel vrij zijn van stof en verontreinigingen, zodat de bij het gebruik ontstane warmte kan worden afgevoerd en het toestel niet beschadigd raakt.

## 8 Garantie

De wettelijke garantieperiode is van toepassing. Als het product defect is, wendt u zich tot het filiaal van de fabrikant in uw land (zie [dometic.com/dealer](http://dometic.com/dealer)) of tot uw specialzaak.

Voor de afhandeling van de reparatie of garantie dient u de volgende documenten mee te sturen:

- een kopie van de factuur met datum van aankoop,
- reden van de klacht of een beschrijving van de storing.

## 9 Verhelpen van storingen

Storing	Mogelijke oorzaak	Voorstel tot oplossing
Het koelapparaat werkt niet, led „POWER” brandt niet.	Er bestaat geen spanning op de gelijkstroomcontactdoos In uw voertuig.	In de meeste voertuigen moet de contactschakelaar ingeschakeld zijn om de gelijkstroomcontactdoos van spanning te voorzien.
Het koelapparaat koelt niet (stekker is ingestoken, led „POWER” brandt).	Compressor defect.	Dit kan alleen door een geautoriseerd servicebedrijf worden gerepareerd.
Het koelapparaat koelt niet (stekker is ingestoken, led „POWER” knippert oranje, display is uitgeschakeld).	Spanning van voertuigaccu is laag.	Controleer de voertuigaccu en laad hem indien nodig.
Bij het gebruik aan de gelijkstroomcontactdoos: Het contact is aan, het koelapparaat werkt niet en de led „POWER” brandt niet.	De gelijkstroomcontactdoos is vuil. Dit heeft een slecht elektrisch contact tot gevolg.	Als de stekker van uw koelapparaat heel warm wordt in de gelijkstroomcontactdoos, moet ofwel de gelijkstroomcontactdoos worden gereinigd of is de stekker niet correct gemonteerd.
	De zekering van de gelijkstroomstekker is doorgebrand.	Veel van de zekering (8 A) in de gelijkstroomstekker, zie hoofdstuk „Zekering vervangen” op pagina 98.
	De voertuigzekering is doorgebrand.	Vervang de zekering van de gelijkstroomcontactdoos in het voertuig (meestal 15 A). Zie de bedieningshandleiding van uw voertuig.

Storing	Mogelijke oorzaak	Vorstel tot oplossing
Op het display verschijnt een foutmelding (bijv. „Err1”) en het koelapparaat koelt niet.	Het koelapparaat is uitgeschakeld vanwege hun een interne storing.	Deze kan alleen worden gerepareerd door een geautoriseerd reparatiecentrum.

## 10 Afvoer







- Laat het verpakkingsmateriaal indien mogelijk recylen.



Als u het product definitief buiten bedrijf stelt, informeer dan bij het dichtstbijzijnde recyclingcentrum of uw speciaalzaak naar de betreffende afvoervoorschriften.

## 11 Technische gegevens

	MCF32 AC/DC	MCF40 AC/DC	MCF60 AC/DC
Aansluitspanning:	12/24 V=== 100 – 240 V~, 50/60 Hz		
Opgenomen vermogen:	4 A (12 V===) 2 A (24 V===)	6 A (12 V===) 3 A (24 V===)	
Koelvermogen:	1,0 – 0,4 A (100 – 240 V~) +10 °C tot –10 °C (+50 °F tot +14 °F)		
Categorie:	Categorie 1 (ijskast met één of meerdere opslagcompartimenten voor verse levensmiddelen)		
Bruto-inhoud:	32,5 l	40 l	60 l
Nuttige capaciteit:	31,0 l	38 l	58 l
Energie-efficiëntieklasse:	A+		
Energieverbruik:	83 kWh/jaar	102 kWh/jaar	98 kWh/jaar
Klimaatklasse:	N		
Omgevingstemperatuur:	+16 °C tot +32 °C		

	MCF32 AC/DC	MCF40 AC/DC	MCF60 AC/DC
Geluidsemissie:	49 dB(A)		
Koudemiddelhoeveelheid:	40 g	42 g	58 g
CO <sub>2</sub> -equivalent:	0,057 t	0,060 t	0,083 t
Aardopwarmingsvermogen (GWP):	1430		
Afmetingen (L x b x h):	584 x 365 x 407 mm	584 x 365 x 446 mm	680 x 440 x 470 mm
Gewicht:	11,4 kg	11,5 kg	18,4 kg
Keurmerk/certificaten:			
		 	  

**INSTRUCTIE**

Als de omgevingstemperatuur boven +32 °C (+90 °F) is, kan de minimumtemperatuur niet worden bereikt.

De koelkring bevat R134a.

Bevat gefluoreerde broeikasgassen

Hermetisch afgesloten apparaat

**Læs denne vejledning omhyggeligt før ibrugtagning, og opbevar den. Giv den til brugeren, hvis du giver køleapparatet videre.**

Producenten hæfter ikke for skader, der er forårsaget af **ukorrekt brug** eller **forkert betjening**.

## Indhold

1	Forklaring af symbolerne . . . . .	103
2	Sikkerhedshenvisninger . . . . .	103
3	Leveringsomfang . . . . .	106
4	Korrekt brug . . . . .	106
5	Funktionsbeskrivelse. . . . .	106
	5.1 Funktionernes omfang . . . . .	107
	5.2 Betjenings- og visningselementer. . . . .	107
6	Betjening . . . . .	108
	6.1 Før første brug . . . . .	108
	6.2 Tips til energibesparelse . . . . .	109
	6.3 Tilslutning af køleapparatet. . . . .	109
	6.4 Anvendelse af batteriovervågningen. . . . .	109
	6.5 Anvendelse af køleapparatet . . . . .	111
	6.6 Låsning af køleapparatets låg . . . . .	112
	6.7 Indstilling af temperaturen . . . . .	112
	6.8 Frakobling af køleapparatet . . . . .	112
	6.9 Anvendelse af den indvendige belysning (kun MCF60) . . . . .	112
	6.10 Afrimning af køleapparatet . . . . .	113
	6.11 Udskiftning af sikringen. . . . .	113
7	Rengøring og vedligeholdelse . . . . .	113
8	Garanti . . . . .	114
9	Udbedring af fejl . . . . .	114
10	Bortskaffelse . . . . .	115

## 1 Forklaring af symbolerne

**ADVARSEL!**

**Sikkerhedshenvisning** til en farlig situation, der kan medføre død eller alvorlige kvæstelser, hvis den ikke undgås.

**FORSIGTIG!**

**Sikkerhedshenvisning** til en farlig situation, der kan medføre lette eller mindre kvæstelser, hvis den ikke undgås.

**VIGTIGT!**

Henvisning til en situation, der kan medføre materielle skader, hvis den ikke undgås.

**BEMÆRK**

Supplerende informationer om betjening af produktet.

## 2 Sikkerhedshenvisninger



**ADVARSEL! Manglende overholdelse af disse advarsler kan medføre dødelige eller alvorlige kvæstelser.**

**Livsfare på grund af elektrisk stød**

- Hvis apparatet har synlige beskadigelser, må du ikke tage det i brug.
- Hvis dette apparats tilslutningskabel beskadiges, skal det udskiftes af producenten, dennes kundeservice eller en lignende kvalificeret person for at undgå farer.
- Hvis dette køleapparats strømledning er beskadiget, skal det udskiftes for at forhindre sikkerhedsfarer.
- Reparationer på dette apparat må kun foretages af fagfolk. Ved ukorrekte reparationer kan der opstå betydelige farer.

**Brandfare**

- Når apparatet positioneres, skal det sikres, at strømledningen sidder i klemme eller beskyldes.
- Placér ikke flere bærbare stikdåser eller bærbare strømforsyninger i bagved apparatet.

**Sundhedsfare**

- Dette apparat kan anvendes af børn over 8 år og personer med reducerede fysiske, sanse- eller mentale evner eller uden erfaring eller viden, hvis de er under opsyn eller blev instrueret i sikker brug af apparatet og forstår de involverede farer.
- Børn må ikke lege med apparatet.
- Rengøring og brugerens vedligeholdelse må ikke udføres af børn uden opsyn.
- Børn i alderen fra 3 til 8 år må fylde og tømme køleapparater.

**Eksplodingsfare**

- Opbevar ikke eksplosive stoffer, som f.eks. spraydåser med drivgas, i apparatet.



**FORSIGTIG! Manglende overholdelse af disse forsigtigheds-henvisninger kan medføre mindre eller moderate kvæstelser.**

**Livsfare på grund af elektrisk stød**

- Kontrollér før ibrugtagning, at ledningen og stikket er tørre.
- Afbryd apparatet fra nettet
  - før rengøring og vedligeholdelse
  - efter brug

**Sundhedsfare**

- Kontrollér, om apparatets kølekapacitet svarer til kravene for fødevarerne eller lægemidlerne, som du vil køle.
- Levnedsmidler må kun opbevares i original emballage eller egnede beholdere.
- Hvis køleapparatet er åbnet i længere tid, kan temperaturen stige betydeligt i apparatets rum.
- Rengør regelmæssigt overflader, som kan komme i kontakt med levnedsmidler og adgang til kloaksystemer.
- Opbevar rått kød og fisk i egnede beholdere i apparatet, så de ikke kommer i berøring med andre levnedsmidler eller drypper på dem.



- Hvis apparatet står tomt i længere tid:
  - Sluk apparatet.
  - Afrim apparatet.
  - Rengør og tør apparatet.
  - Lad døren stå åben for at forhindre, at der dannes skimmel i apparatet.



### **VIGTIGT! Fare for beskadigelse**

- Sammenlign spændingsangivelsen på typeskiltet med energiforsyningen, der er til rådighed.
- Tilslut kun apparatet på følgende måde:
  - Til en DC-stikdåse i køretøjet med DC-tilslutningskablet
  - Eller til vekselstrømnettet med AC-tilslutningskablet
- Træk aldrig stikket ud af stikdåsen med tilslutningskablet.
- Når køleapparatet er tilsluttet til DC-stikdåsen: Afbryd køleapparatet og andre forbrugere fra batteriet, før du tilslutter hurtigopladeren.
- Når køleapparatet er tilsluttet til DC-stikdåsen: Afbryd forbindelsen, eller slå køleapparatet fra, når motoren standses. I modsat fald kan batteriet blive afladet.
- Køleapparatet er ikke egnet til transport af stoffer, der er ætsende eller indeholder opløsningsmidler.
- Dette køleapparatet indeholder brændbart cyklopentan i isoleringen. Gasserne i isoleringsmaterialet kræver en særlig bortskaffelsesmetode. Aflever apparatet til korrekt bortskaffelse ved afslutningen af dets levetid.
- Anvend ikke elektriske apparater i køleapparatet, undtagen hvis producenten anbefaler disse apparater hertil.
- Stil ikke apparatet i nærheden af åben ild eller andre varmekilder (varmeapparater, stærk sol, gasovne osv.).
- **Fare for overophedning!**

Sørg for, at der altid er et minimum på 50 mm ventilation på alle fire sider af køleapparatet. Hold ventilationsområdet frit for genstande, som kan begrænse luftstrømmen til kølekomponenterne. Placér ikke køleapparatet i lukkede rum eller områder uden eller med minimal luftstrøm.
- Ventilationsåbningerne må ikke tildækkes.
- Fyld ikke væsker eller is i den indvendige beholder.
- Dyb aldrig apparatet i vand.

- Beskyt apparatet og kablerne mod varme og fugtighed.

### 3 Leveringsomfang

Antal	Betegnelse
1	Kompressor-køleboks
1	Jævnstrøms-tilslutningskabel
1	Vekselstrøm-tilslutningskabel
1	Betjeningsvejledning

### 4 Korrekt brug

Kompressor-køleboksen egner sig til at køle og dybfryse levnedsmidler. Kompressor-køleboksen er også egnet til anvendelse på både.

Kompressor-køleboksen er beregnet til tilslutning til en jævnstrømsforsyningsstikdåse med jævnstrøm i en bil, på en båd eller i en campingvogn eller til et vekselstrømnet.

Køleapparatet er egnet til campingbrug. Apparatet må ikke udsættes for regn.

### 5 Funktionsbeskrivelse

Køleapparatet kan afkøle varer og holde varer kolde samt dybfryse dem.

Afkølingen foretages med et kølekredsløb med kompressor med lav vedligeholdelse. Den indskummede, fastgjorte isolering og kompakte kompressor sikrer optimal køling.

Køleapparatet er egnet til mobil anvendelse.

Hvis køleapparatet anvendes på både, kan det udsættes for en konstant hældning på 30°.

## 5.1 Funktionernes omfang

- Batteriovervågningen med tre niveauer for at beskytte køretøjsbatteriet slukker automatisk ved lav batterispænding
- Display med temperaturmåler
- Temperaturindstilling: Med to taster i trin på 1 °C (og trin på 2 °F)

## 5.2 Betjenings- og visningselementer

Lås til låge: fig. **1** 1, side 3

Betjeningspanel (fig. **2**, side 3)

Arti- kel	Betegnelse	Forklaring
1	ON OFF	Tænder eller slukker køleapparatet, når der trykkes på tasten i et til to sekunder
2	POWER	Driftsvisning Lysdioden lyser grønt: Kompressoren er tændt Lysdioden lyser orange: Kompressoren er slukket Lysdioden blinker orange: Display slukker automatisk ved lav batterispænding
3	ERROR	Lysdioden blinker rødt: Køleapparatet er tændt, men ikke driftsklart
4	SET	Vælg indtastningsmodusen – Temperaturindstilling – Celsius- eller fahrenheit-visning – Indstillet batteriovervågning
5	–	Display, viser værdierne
6	„+“	Et tryk forøger indtastningsværdien
7	„-“	Et tryk reducerer indtastningsværdien
8	●	<b>Kun MCF60:</b> Hvis den vises, er den indvendige belysning tændt.

**Stik (fig. 3, side 4)**

Arti- kel	Betegnelse
1	Vekselstrømsstikdåse
2	Sikringsholder
3	Dæksel vekselstrømsstikdåse
4	Dæksel jævnstrømsstikdåse
5	Jævnstrømsstikdåse

## 6 Betjening

### 6.1 Før første brug

**BEMÆRK**

Før du tager det nye køleapparat i brug, bør du af hygiejniske årsager rengøre det indvendigt og udvendigt med en fugtig klud (se også kapitlet „Rengøring og vedligeholdelse“ på side 113).

#### Valg af temperaturenhederne

Du kan skifte temperaturvisningen mellem celsius og fahrenheit. Gå frem på følgende måde:

- Tænd køleapparatet.
- Tryk to gange på tasten „SET“.
- Anvend tasterne „+“ og „-“ til at vælge celsius eller fahrenheit.
- ✓ Displayet viser den indstillede temperaturenhed i et par sekunder. Displayet blinker et par gange, før det skifter tilbage til visning af den aktuelle temperatur.

## 6.2 Tips til energibesparelse

- Vælg et anvendelsessted, der er godt ventileret og beskyttet mod sol.
- Lad først varm mad afkøle, før du holder den kold i apparatet.
- Åbn ikke køleapparatet hyppigere end nødvendigt.
- Lad ikke køleapparatet forblive åbent længere end nødvendigt.
- Afrim køleapparatet, når der dannes et islag.
- Undgå unødigt lave temperaturer.

## 6.3 Tilslutning af køleapparatet

Køleapparatet kan tilsluttes til jævn- eller vekselspænding.



### **VIGTIGT! Fare for skade!**

Afbryd køleapparatet og andre forbrugerenheder fra køretøjsbatteriet, før du oplader batteriet med en hurtigoplader. Overspænding kan beskadige køleapparatets elektronik.

Af sikkerhedsmæssige årsager er køleapparatet udstyret med et elektronisk system, så man undgår at vende på polerne. Det beskytter køleapparatet mod kortslutning, når den tilsluttes til et batteri.

- Sæt jævnstrøms tilslutningskablet i jævnstrømsstikdåsen, og tilslut det til jævnstrømsforsyningsstikdåsen, eller ...
- ... sæt vekselstrøm-tilslutningskablet i vekselspændingsstikdåsen, og tilslut det til et vekselstrømnet.
- Luk afdækningerne på stikdåserne, der ikke bruges, for at forhindre, at stikdåserne berøres utilsigtet. Det forhindrer også, at der trænger støv, vand og snavs ind i stikdåsen.

## 6.4 Anvendelse af batteriovervågningen

Køleapparatet er udstyret med en fleretrins batteriovervågning, der beskytter køretøjets batteri mod for kraftig afladning ved tilslutning til jævnstrømsforsyningen.

Hvis køleapparatet anvendes, når køretøjets tænding er slået fra, frakobles køleapparatet automatisk, så snart forsyningsspændingen falder under et indstillet niveau. Køleapparatet tilkobles igen, når køretøjsbatteriet er opladet og gentilkoblingsspændingen nået.

**VIGTIGT! Fare for skade!**

Når det er frakoblet af batteriovervågningen, oplades køretøjsbatteriet ikke længere fuldstændigt. Undgå at starte flere gange eller at forsyne strømforbrugere uden længere opladningsfaser. Sørg for, at køretøjsbatteriet oplades igen.

I modusen „HIGH“ reagerer batteriovervågningen hurtigere end på niveauerne „LOW“ og „MED“ (se følgende tabel).

Batteriovervågningsmodus	LOW	MED	HIGH
Frakoblingsspænding ved 12 V	10,1 V	11,4 V	11,8 V
Gentilkoblingsspænding ved 12 V	11,1 V	12,2 V	12,6 V
Frakoblingsspænding ved 24 V	21,5 V	24,1 V	24,6 V
Gentilkoblingsspænding ved 24 V	23,0 V	25,3 V	26,2 V

Fortsæt som nedenfor for at vælge batteriovervågningsmodusen:

- Tænd køleapparatet.
- Tryk tre gange på tasten „SET“.
- Indstil modusen for batteriovervågningen med tasterne „+“ og „-“.
- ✓ Displayet viser den indstillede modus i et par sekunder. Displayet blinker et par gange, før det skifter tilbage til visning af den aktuelle temperatur.

**BEMÆRK**

Hvis køleapparatet forsynes fra køretøjsbatteriet, skal batteriovervågningsmodusen „HIGH“ vælges. Hvis køleapparatet er tilsluttet til et forsyningsbatteri, er batteriovervågningsmodusen „LOW“ tilstrækkelig.

## 6.5 Anvendelse af køleapparatet



### **VIGTIGT! Fare for overophedning!**

Sørg for, at der altid er tilstrækkelig ventilation, så varmen, der opstår under driften, kan slippe bort. Ventilationsåbningerne må ikke tildækkes. Sørg for, at køleapparatet har tilstrækkelig afstand til vægge og genstande, så luften kan cirkulere.

- ▶ Stil køleapparatet på et fast underlag.



### **BEMÆRK**

Placér køleapparatet som vist (fig. **1**, side 3). Hvis køleapparatet anvendes i en anden position, kan det tage skade.

- ▶ Tilslut køleapparatet, se kapitlet „Tilslutning af køleapparatet“ på side 109.



### **VIGTIGT! Fare på grund af for lav temperatur!**

Sørg for, at der kun er genstande eller varer i køleapparatet, der må afkøles til den valgte temperatur.

- ▶ Tryk på tasten „ON/OFF“ i et til to sekunder.
- ✓ Lysdioden „POWER“ lyser.
- ✓ Displayet tændes og viser den aktuelle køletemperatur.



### **BEMÆRK**

Den viste temperatur er den i midten af det indvendige rum. Temperaturerne på andre steder kan afvige fra denne temperatur.

- ✓ Køleapparatet starter med at køle det indvendige rum.



### **BEMÆRK**

Når den forsynes med et batteri, slukker displayet automatisk, hvis batterispændingen er lav. Lysdioden „POWER“ blinker orange.

## 6.6 Låsning af køleapparatets låg

- Løft låsen (fig. **1** 1, side 3), og luk låget.
- Slip låsen.
- ✓ Man kan høre, at låsen falder på plads og sikrer køleapparatets låg.

## 6.7 Indstilling af temperaturen

- Tryk en gang på tasten „SET“.
- Vælg køletemperaturen med tasterne „+“ og „-“.
- ✓ Køletemperaturen vises på displayet i et par sekunder. Displayet blinker flere gange, og derefter vises den aktuelle temperatur igen.

## 6.8 Frakobling af køleapparatet

- Tøm køleapparatet.
- Sluk køleapparatet.
- Træk tilslutningskablet ud.

Hvis du ikke vil anvende køleapparatet i længere tid:

- Lad låget stå lidt åbent. Det forhindrer, at der dannes lugt.

## 6.9 Anvendelse af den indvendige belysning (kun MCF60)

- Kontrollér, at displayet viser den faktiske temperatur.
- Tænd den indvendige belysning ved at trykke på tasten „-“.
- Sluk den indvendige belysning igen ved at trykke på tasten „-“.
- ✓ Det sorte punkt (fig. **2** 8, side 3) i displayets øverste, venstre hjørne angiver, om den indvendige belysning er tændt eller slukket.



### BEMÆRK

Den indvendige belysning slukker automatisk efter 30 minutter.



## 6.10 Afrimning af køleapparatet

Luftfugtighed kan sætte sig som rim inde i apparatet eller på fordamperen. Derved reduceres kølekapaciteten. Afrim køleapparatet rettidigt for at undgå dette.



### **VIGTIGT! Fare for skade!**

Anvend aldrig hårdt eller spidst værktøj til at fjerne is eller til at løsne genstande, som er frosset fast.

Gå frem på følgende måde for at afrime køleapparatet:

- Tag indholdet ud af køleapparatet.
- Læg dem evt. i et andet køleapparat for at holde dem kolde.
- Sluk køleapparatet.
- Lad låget stå åbent.
- Tør der afrimede vand af.

## 6.11 Udskiftning af sikringen

- Udskift sikringen (8 A 32 V) som vist (fig. **4**, side 4).

# 7 Rengøring og vedligeholdelse



### **VIGTIGT! Fare for beskadigelse!**

- Rengør aldrig køleapparatet under rindende vand eller i opvaskevand.
  - Anvend ikke skrappe rengøringsmidler eller hårde genstande ved rengøringen, da de kan beskadige køleapparatet.
- Rengør af og til apparatet indvendigt og udvendigt med en fugtig klud.
  - Sørg for, at apparatets ventilations- og udluftningsåbninger er fri for støv og urenheder, så varmen, der opstår under driften, kan ledes bort, og apparatet ikke tager skade.

## 8 Garanti

Den lovbestemte garantiperiode gælder. Hvis produktet er defekt, skal du kontakte producentens afdeling i dit land (se [dometic.com/dealer](http://dometic.com/dealer)) eller din forhandler.

Ved reparation eller krav om garanti skal du medsende følgende bilag:

- En kopi af regningen med købsdato
- En reklamationsgrund eller en fejlbeskrivelse

## 9 Udbedring af fejl

Fejl	Mulig årsag	Løsningsforslag
Køleapparatet fungerer ikke, lysdioden „POWER“ lyser ikke.	Der er ingen spænding på jævnstrømsforsyningsstikdåsen i dit køretøj.	I de fleste køretøjer skal tændingen være slået til, for at jævnstrømsforsyningsstikdåsen har spænding.
Køleapparatet køler ikke (stikket er sat i, lysdioden „POWER“ lyser).	Kompressor defekt.	Reparationen kan kun foretages af en til-ladt kundeserviceenhed.
Køleapparatet køler ikke (stikket er sat i, lysdioden „POWER“ blinker orange, displayet er slukket).	Køretøjsbatteriets spænding er for lav.	Kontrollér køretøjsbatteriet, og oplad det i givet fald.
Ved tilslutning til jævnstrømsforsyningsstikdåsen: Tændingen er slået til, køleapparatet fungerer ikke, og lysdioden „POWER“ er ikke tændt.	Jævnstrømsforsyningsstikdåsen er snavset. Konsekvensen er en dårlig elektrisk forbindelse.	Hvis stikket på dit køleapparat bliver meget varmt i jævnstrømsforsyningsstikdåsen, skal jævnstrømsforsyningsstikdåsen enten rengøres, eller stikket er muligvis ikke samlet rigtigt.
	Jævnstrømsstikkets sikring er brændt over.	Udskift sikringen (8 A) i jævnstrømsstikket, se kapitlet „Udskiftning af sikringen“ på side 113.
	Køretøjets sikring er brændt over.	Udskift sikringen til køretøjets jævnstrømsforsyningsstikdåse (normalt 15 A). Se dit køretøjs betjeningsvejledning.
Displayet viser en fejlmed- melding (f.eks. „Err1“), og køleapparatet køler ikke.	En intern driftsfejl har fra- koblet køleapparatet.	Reparationen kan kun foretages af et til-ladt reparationscenter.

## 10 Bortskaffelse







- Bortskaf så vidt muligt emballagen sammen med det tilsvarende genbrugsaffald.



Hvis du tager produktet endegyldigt ud af drift, skal du kontakte det nærmeste recyclingcenter eller din faghandel for at få de pågældende forskrifter om bortskaffelse.

## 11 Tekniske data

	MCF32 AC/DC	MCF40 AC/DC	MCF60 AC/DC
Tilslutningsspænding:	12/24 V $\overline{=}$ 100 – 240 V $\sim$ , 50/60 Hz		
Effektforbrug:	4 A (12 V $\overline{=}$ ) 2 A (24 V $\overline{=}$ ) 1,0 – 0,4 A (100 – 240 V $\sim$ )		6 A (12 V $\overline{=}$ ) 3 A (24 V $\overline{=}$ )
Kølekapacitet:	+10 °C til –10 °C (+50 °F til +14 °F)		
Kategori:	Kategori 1 (køleskab med en eller flere opbevaringsrum til friske levnedsmidler)		
Bruttoindhold:	32,5 l	40 l	60 l
Anvendeligt indhold:	31,0 l	38 l	58 l
Energieffektivitetsklasse:	A+		
Energiforbrug:	83 kWh/årligt	102 kWh/årligt	98 kWh/årligt
Klimaklasse:	N		
Udenomstemperatur	+16 °C til +32 °C		
Lydemission:	49 dB(A)		
Kølemiddelmængde:	40 g	42 g	58 g
CO <sub>2</sub> ækvivalent:	0,057 t	0,060 t	0,083 t
Drivhuspotentiale (GWP):	1430		
Mål (L x B x H):	584 x 365 x 407 mm	584 x 365 x 446 mm	680 x 440 x 470 mm

	MCF32 AC/DC	MCF40 AC/DC	MCF60 AC/DC
Vægt:	11,4 kg	11,5 kg	18,4 kg
Godkendelse/certifikater:			
	  		  

**BEMÆRK**

Hvis udenomstemperaturen er over +32 °C (+90 °F), kan minimumstemperaturen ikke nås.

Kølekredsløbet indeholder R134a.

Indeholder fluorerede drivhusgasser

Hermetisk lukkede anlæg eller hermetisk lukket udstyr

**Läs igenom anvisningen noga innan kylen används. Spara den för senare bruk. Om kylen byter ägare ska anvisningen följa med.**

Tillverkaren ansvarar inte för skador som uppstår p.g.a. **icke ändamålsenlig användning** eller **felaktig hantering/skötsel**.

## Innehållsförteckning

1	Förklaring av symboler . . . . .	118
2	Säkerhetsanvisningar . . . . .	118
3	Leveransomfattning . . . . .	121
4	Ändamålsenlig användning . . . . .	121
5	Funktionsbeskrivning . . . . .	122
5.1	Funktioner . . . . .	122
5.2	Reglage och indikeringskomponenter . . . . .	122
6	Användning . . . . .	123
6.1	Före den första användningen . . . . .	123
6.2	Tips för att spara energi . . . . .	124
6.3	Ansluta kylapparaten . . . . .	124
6.4	Använda batterivakten . . . . .	125
6.5	Använda kylapparaten . . . . .	126
6.6	Låsa fast kylapparatsens lock . . . . .	126
6.7	Ställa in temperaturen . . . . .	127
6.8	Stänga av kylapparaten . . . . .	127
6.9	Använda innerbelysningen (endast MCF60) . . . . .	127
6.10	Avfrostas kylen . . . . .	127
6.11	Byta säkringen . . . . .	128
7	Rengöring och skötsel . . . . .	128
8	Garanti . . . . .	128
9	Åtgärda störningar . . . . .	129
10	Avfallshantering . . . . .	129

## 1 Förklaring av symboler

**VARNING!**

**Säkerhetsanvisning** för en farlig situation som, om den inte går att undvika, kan ge upphov till dödsfall eller allvarliga personskador.

**AKTA!**

**Säkerhetsanvisning** för en farlig situation som, om den inte går att undvika, kan ge upphov till en lindrig eller måttlig personskada.

**OBSERVERA!**

Anvisning för en situation som, om den inte går att undvika, kan ge upphov till materiella skador.

**ANVISNING**

Kompletterande information om användning av produkten.

## 2 Säkerhetsanvisningar



**VARNING! Om man underlåter att följa de här varningarna kan följden bli dödsfall eller allvarlig personskada.**

**Risk för strömstötar – livsfara**

- Om apparaten uppvisar synliga skador får den ej tas i drift.
- Om apparatens anslutningskabel skadas måste den, av säkerhetsskäl, bytas ut av tillverkaren, tillverkarens kundtjänst eller annan behörig person.
- Om kylapparatens elkabel skadas måste den bytas ut för att förhindra säkerhetsrisker.
- Reparationer på apparaten får endast utföras av behörigt fackfolk. Icke fackmässiga reparationer kan leda till att allvarliga faror uppstår.

### **Brandrisk**

- Kontrollera att elsladden inte har fastnat eller skadats i samband med placering av apparaten.
- Placera inte ut flera bärbara uttag eller bärbara nätaggregat bakom apparaten.

### **Hälsorisk**

- Barn från åtta års ålder, personer med nedsatt fysisk, sensorisk eller mental förmåga, eller personer med bristande erfarenhet och kunskaper får använda den här apparaten förutsatt att de hålls under uppsikt eller om de har fått anvisningar om hur man använder den här apparaten på ett säkert sätt och känner till vilka risker som är förknippade med användningen.
- Barn får inte leka med apparaten.
- Rengöring och underhåll får inte genomföras av barn utan uppsikt.
- Barn i åldrarna tre till åtta år får lasta in eller ut varor i eller ur kylapparater.

### **Explosionsrisk**

- Lagra inga ämnen som kan explodera i apparaten, som t.ex. sprayburkar med brännbar drivgas.



**AKTA! Om man underlåter att följa de här försiktighetsåtgärderna kan följden bli lindrig eller måttlig personskada.**

### **Risk för strömstötar – livsfara**

- Kontrollera, innan apparaten tas i drift, att elkabeln och stickkontakten är torra.
- Koppla alltid bort apparaten från elnätet
  - före rengöring och underhåll
  - efter användning

### **Hälsorisk**

- Kontrollera om apparatens kyleffekt motsvarar kravet för de livsmedel eller mediciner du vill hålla kalla.
- Livsmedel får endast förvaras i originalförpackningarna eller i andra lämpliga behållare.
- Om kylapparaten hålls öppen under lång tid finns det risk att man får en betydande ökning av temperaturen i anordningens fack.

- Rengör med jämna mellanrum ytor som kan komma i kontakt med livsmedel och åtkomliga avloppssystem.
- Förvara rått kött och rå fisk i lämpliga behållare i apparaten, så att de inte kommer i kontakt med andra livsmedel eller droppar på dessa.
- Om apparaten står tom under en längre tid:
  - Stäng av apparaten.
  - Frosta av apparaten.
  - Rengör och torka apparaten.
  - Låt dörren vara öppen, så att det inte bildas mögel.

**OBSERVERA! Risk för skador**

- Jämför spänningsangivelsen på typskylten med elförsörjningen på plats.
- Anslut apparaten endast på följande vis:
  - till ett DC-uttag i fordonet med DC-anslutningskabel
  - eller till ett växelströmuttag med den medföljande AC-anslutningskabeln
- Dra aldrig ut stickkontakten ur uttaget genom att dra i anslutningskabeln.
- När kylapparaten är ansluten till ett DC-uttag: Koppla bort kylapparaten och andra elförbrukare från batteriet innan en batteriladdare ansluts.
- När kylapparaten är ansluten till ett DC-uttag: Skilj apparaten från elnätet eller stäng av den när motorn stängs av. Annars kan batteriet urladdas.
- Kylapparaten är inte ämnad för transport av frätande ämnen och ämnen som innehåller lösningsmedel.
- Kylapparaten isolering innehåller brännbart cyklopentan. Gaserna i isoleringsmaterialet gör att materialet kräver särskild hantering. Lämna in kylboxen till en lämplig återvinningscentral när den inte ska användas längre.
- Använd inga elektriska apparater för arbeten inne i kylapparaten. Undantag: apparaterna rekommenderas för sådan användning av tillverkaren.
- Ställ inte kylapparaten i närheten av öppen eld eller andra värmekällor (värmeelement, starkt solljus, gasspisar osv.).



- **Risk för överhettning!**

Kontrollera att det alltid finns minst 50 mm ventilationsutrymme på kylapparatens samtliga fyra sidor. Kontrollera att det inte finns några föremål i ventilationsutrymmet som skulle kunna hindra luftflödet till kylkomponenterna.

Placera inte kylapparaten i stängda fack eller utrymmen utan luftflöde eller med bara minimalt luftflöde.

- Se till att ventilationspringorna inte täcks över.
- Fyll inte innerfacket med vätskor eller is.
- Doppa aldrig ned apparaten i vatten.
- Skydda apparaten och kablarna mot hetta och fukt.

### 3 Leveransomfattning

Mängd	Beskrivning
1	Kylbox med kompressor
1	Likströmskabel
1	Växelströmskabel
1	Bruksanvisning

### 4 Ändamålsenlig användning

Kompressor-kylboxen är avsedd för kylning och djupfrysning av livsmedel. Kompressor-kylboxen kan även användas på båtar.

Kompressor-kylboxen har tagits fram för att drivas med ett försörjningsuttag för likström i ett fordon, en båt eller husvagn eller också med ett växelströmsnät.

Kylapparaten är avsedd för camping. Apparaten måste skyddas mot regn.

## 5 Funktionsbeskrivning

Kylapparaten både kyler och djupfryser varor.

Kylningsprocessen sker med hjälp av en kylkrets med kompressor som kräver mycket lite underhåll. Med isoleringen, som har skummats på plats, och den kompakta kompressorn får man garanterat bästa möjliga kyleffekt.

Kylapparaten är portabel.

Kylapparaten tål konstant krängning på 30° vid användning på båtar.

### 5.1 Funktioner

- Tre-steps batterivakten, med vars hjälp fordonsbatteriet skyddas, stängs automatiskt av vid låg batterinivå
- Display med temperaturmätare
- Temperaturinställning: Med två knappar i 1 °C-steg (och 2 °F-steg)

### 5.2 Reglage och indikeringskomponenter

Lås för locket: bild **1** 1, sida 3

Driftspanel (bild **2**, sida 3)

Komponent	Beskrivning	Förklaring
1	ON OFF	Slår på och av kylapparaten när knappen trycks ned en till två sekunder
2	POWER	Statusindikering <hr/> Lysdioden lyser grönt: Kompressorn är på <hr/> Lysdioden lyser orange: Kompressorn avstängd <hr/> Lysdioden blinkar orange: Displayen stängs av automatiskt vid låg batterispänning
3	ERROR	Lysdioden blinkar rött: Kylapparaten är på, men inte klar för användning

Komponent	Beskrivning	Förklaring
4	SET	Med SET väljer man inmatningsläget – Temperaturinställningar – Display med Celsius eller Fahrenheit – Inställning av batterivakt
5	–	Display, visar värdena
6	”+”	En tryckning höjer värdet
7	”-”	En tryckning sänker värdet
8	●	<b>Gäller endast MCF60:</b> Om den visas slås innerbelysningen på.

### Klämmor (bild **3**, sida 4)

Komponent	Beskrivning
1	Uttag för växelström
2	Säkringshållare
3	Kåpa för uttag för växelström
4	Kåpa för uttag för likström
5	Uttag för likström

## 6 Användning

### 6.1 Före den första användningen



#### ANVISNING

Innan kylapparaten tas i drift ska den, av hygieniska skäl, torkas av in- och utvändigt med en fuktig trasa (läs mer i kapitel ”Rengöring och skötsel” på sidan 128).

#### Välja temperaturenheter

Temperaturvisningen kan ställas om mellan °Celsius och °Fahrenheit. Gör på följande sätt:

- Slå på kylapparaten.

- ▶ Tryck två gånger på knappen ”SET”.
- ▶ Använd knapparna ”+” och ”-” för att växla mellan Celsius och Fahrenheit.
- ✓ På displayen visas den inställda temperaturenheten i några sekunder. Displayen blinkar flera gånger innan aktuell temperatur visas igen.

## 6.2 Tips för att spara energi

- Välj en uppställningsplats med god ventilation som är skyddad mot direkt solljus.
- Låt varm mat svalna innan den läggs in i kylapparaten.
- Öppna inte kylapparaten oftare än nödvändigt.
- Låt inte kylskåpsdörren stå öppen längre än nödvändigt.
- Frosta av kylapparaten så snart det bildas is i den.
- Undvik onödigt låga temperaturer.

## 6.3 Ansluta kylapparaten

Kylapparaten kan anslutas till lik- eller växelspanning.



### **OBSERVERA! Risk för skada!**

Koppla bort kylapparaten och andra förbrukare från fordonsbatteriet innan en batteriladdare ansluts till batteriet. Överspänning kan skada kylapparaten.

Av säkerhetsskäl är kylapparaten utrustad med ett elektroniskt system för att förhindra att polerna omvänds. Vid anslutning till ett batteri skyddas kylapparaten på det här sättet mot kortslutning.

- ▶ Anslut likströmsanslutningskabeln till likspänningsuttaget och koppla det till ett uttag för likström eller ...
- ▶ ... anslut växelströmsanslutningskabeln till växelspänningsuttaget och anslut det till växelströmsnätet.
- ▶ Stäng kåporna för de uttag som inte används så att man inte ofrivilligt vidrör uttagen. På det här sättet hamnar inte heller damm, vatten eller smuts i uttagen.

## 6.4 Använda batterivakten

Kylapparaten har en flerstegs batterivakt som skyddar fordonsbatteriet mot urladdning när kylapparaten ansluts till likströmsförsörjningen.

När kylapparaten används utan påslagen tändning i fordonet, stängs kylapparaten av automatiskt om försörjningsspänningen sjunker under ett inställbart värde. Kylapparaten startar så fort fordonsbatteriet har laddats och återkopplingsspänningen uppnås.



### **OBSERVERA! Risk för skada!**

När batterivakten har stängt av fordonsbatteriet laddas batteriet inte längre fullt. Starta inte många gånger eller använd strömbrukare utan längre laddningsfaser. Kontrollera att fordonsbatteriet laddas igen.

I läget ”HIGH” reagerar batterivakten snabbare än i läget ”LOW” eller ”MED” (se den nedanstående tabellen).

Batterivaktens läge	LOW	MED	HIGH
Frånkopplingsspänning vid 12 V	10,1 V	11,4 V	11,8 V
Omstart spänning vid 12 V	11,1 V	12,2 V	12,6 V
Frånkopplingsspänning vid 24 V	21,5 V	24,1 V	24,6 V
Omstart spänning vid 24 V	23,0 V	25,3 V	26,2 V

Gör på följande sätt för att välja läge för batterivakten:

- Slå på kylapparaten.
- Tryck på knappen ”SET”-knappen tre gånger.
- Ställ in temperaturvaktens läge med knapparna ”+” och ”-”.
- ✓ På displayen visas det inställda läget i några sekunder. Displayen blinkar flera gånger innan aktuell temperatur visas igen.



### **ANVISNING**

Välj läget ”HIGH” för batterivakten om kylapparaten försörjs med hjälp av fordonsbatteriet. Om kylapparaten ansluts till ett förbrukarbatteri räcker läget ”LOW” för batterivakten.

## 6.5 Använda kylapparaten



### **OBSERVERA! Risk för överhettning!**

Kontrollera alltid att det finns tillräckligt med ventilation så att den värme som alstras under driften kan skingras. Se till att ventilationsspringorna inte täcks över. Kylapparaten måste ha tillräckligt stort avstånd till väggen/andra föremål så att luften kan cirkulera fritt.

- Ställ kylapparaten mot ett fast underlag.



### **ANVISNING**

Ställ kylapparaten enligt illustrationen (bild **1**, sida 3). Om kylapparaten körs i ett annat läge kan den ta skada.

- Anslut kylapparaten, läs mer i kapitel "Ansluta kylapparaten" på sidan 124.



### **OBSERVERA! Varor kan skadas av för låg temperatur!**

Se till att det endast finns objekt i kylapparaten som får kylas till den inställda temperaturen.

- Håll "ON/OFF"-knappen intryckt i en till två sekunder.
- ✓ "POWER"-lysdioden tänds.
- ✓ Displayen slås på och den aktuella kyltemperaturen visas.



### **ANVISNING**

Den temperatur som visas är den temperatur som uppmäts mitt i kylutrymmet. De övriga temperaturerna kan avvika från det här värdet.

- ✓ Kylapparaten startar och kyler kylutrymmet.



### **ANVISNING**

Om man använder ett batteri för kylapparaten, stängs displayen automatiskt av om batterispänningen är låg. "POWER"-lysdioden blinkar med orange sken.

## 6.6 Låsa fast kylapparatus lock

- Lyft upp låset (bild **1** 1, sida 3) och stäng locket.
- Släpp upp låset.

- ✓ Det hörs när låset klickar igen och låser kylapparatens lock.

## 6.7 Ställa in temperaturen

- Tryck en gång på "SET"-knappen.
- Ställ in kyltemperaturen med knapparna "+" och "-".
- ✓ På displayen visas kyltemperaturen i några sekunder. Displayen blinkar flera gånger och sedan visas den aktuella temperaturen igen.

## 6.8 Stänga av kylapparaten

- Töm kylan.
- Stäng av kylapparaten.
- Dra ut anslutningskabeln.

Om kylan inte ska användas under en längre tid:

- Låt locket vara lite öppet. Detta gör att det inte alstras lukt.

## 6.9 Använda innerbelysningen (endast MCF60)

- Kontrollera att den faktiska temperaturen visas på displayen.
- Tryck in "-"-knappen för att slå på innerbelysningen.
- Tryck in "-"-knappen en gång till för att stänga av innerbelysningen.
- ✓ Den svarta punkten (bild **2** 8, sida 3) i displayens övre vänstra hörn indikerar om innerbelysningen är till- eller bortkopplad.



### ANVISNING

Efter 30 minuter stängs innerbelysningen av automatiskt.

## 6.10 Avfrosta kylan

Luftfuktigheten kan avsätta sig som frost på förångaren eller i kylapparaten. Detta gör att kyleffekten minskar. Frosta då av kylapparaten så fort som möjligt.

**OBSERVERA! Risk för skada!**

Använd inte hårda eller spetsiga verktyg för att ta bort is eller lossa på fastfrosna föremål.

Avfrosta:

- ▶ Ta ut kylapparaten innehåll.
- ▶ Förvara dem vid behov i en annan kylapparat så att de förblir kalla.
- ▶ Stänga av kylapparaten.
- ▶ Låt locket vara öppet.
- ▶ Torka av avfrostningsvattnet.

## 6.11 Byta säkringen

- ▶ Byt ut säkringen (8 A 32 V) enligt illustrationen (bild **4**, sida 4).

# 7 Rengöring och skötsel

**OBSERVERA! Risk för sakskador!**

- Rengör aldrig kylapparaten under rinnande vatten eller i diskvatten.
- Använd inga skarpa rengöringsmedel eller hårda föremål vid rengöring, det kan skada kylapparaten.

- ▶ Rengör apparaten då och då in- och utvändigt med en fuktig trasa.
- ▶ Kontrollera att luftnings-/ventilationsöppningarna är rena från damm och annat smuts så att värmen i vid användning kan avledas ordentligt så att produkten inte skadas.

# 8 Garanti

Den lagstadgade garantitiden gäller. Om produkten är defekt: kontakta tillverkarens kontor i ditt land (se [dometic.com/dealer](http://dometic.com/dealer)) eller återförsäljaren.

Vid reparations- resp. garantiärenden ska följande skickas med:

- en kopia på fakturan med inköpsdatum,
- en reklameringsbeskrivning/felbeskrivning.



## 9 Åtgärda störningar

Fel	Möjlig orsak	Lösning
Kylapparaten fungerar inte, "POWER"-LYSDIODEN lyser inte.	Det finns ingen spänning i fordonets likströmsuttag.	På de flesta fordon finns det ingen spänning i uttaget för likström om tändningen inte har slagits på.
Kylapparaten kylar inte (kontakten är insatt, lysdioden "POWER" lyser).	Kompressorn defekt.	Den här typen av reparationer får endast utföras hos en auktoriserad kundservice.
Kylapparaten kylar inte (kontakten är insatt, lysdioden "POWER" blinkar med orange sken, displayen är avstängd).	Fordonsbatteriet har för låg spänning.	Kontrollera fordonsbatteriet och ladda det vid behov.
Vid drift med likströmsuttaget: Tändningen är påslagen men kylapparaten fungerar inte och "POWER"-LYSDIODEN lyser inte.	Uttaget för likström är smutsigt. Det ger dålig elektrisk kontakt.	Om kylapparatus stickkontakt blir mycket varm i uttaget för likström, måste antingen uttaget för likström rengöras eller så är stickkontakten möjligtvis inte korrekt ansluten.
	Likströmskontaktens säkring har gått.	Byt ut säkringen (8 A) i likströmskontakten, läs mer i kapitel "Byta säkringen" på sidan 128.
	Fordonets säkring har gått.	Byt säkringen för fordonets likströmsuttag (vanligtvis 15 A). Se fordonets bruksanvisning.
På displayen visas ett felmeddelande (t.ex. "Err1") och kylapparaten kylar inte.	Kylapparaten har stängts av på grund av en intern driftstörning.	Reparationer får endast utföras på en auktoriserad reparationscentral.

## 10 Avfallshantering







- Lämna om möjligt förpackningsmaterialet till återvinning.



När produkten slutgiltigt tas ur bruk: informera dig om gällande bestämmelser hos närmaste återvinningscentral eller hos återförsäljaren.

# 11 Tekniska data

	MCF32 AC/DC	MCF40 AC/DC	MCF60 AC/DC
Anslutningsspänning:	12/24 V=== 100 – 240 V~, 50/60 Hz		
Effektförbrukning:	4 A (12 V===) 2 A (24 V===) 1,0 – 0,4 A (100 – 240 V~)		6 A (12 V===) 3 A (24 V===)
Kyleffekt:	+10 °C till –10 °C (+50 °F till +14 °F)		
Kategori:	Kategori 1 (kylskåp med ett eller flera förvaringsfack för färskt livsmedel)		
Bruttovolym:	32,5 l	40 l	60 l
Förbrukningsbar kapacitet:	31,0 l	38 l	58 l
Energieffektklass:	A+		
Energiförbrukning:	83 kWh/år	102 kWh/år	98 kWh/år
Klimatklass:	N		
Omgivningstemperatur:	+16 °C till +32 °C		
Ljudemission:	49 dB(A)		
Köldmediemängd:	40 g	42 g	58 g
CO <sub>2</sub> motsvarande:	0,057 t	0,060 t	0,083 t
Global uppvärmningspotential (GWP):	1 430		
Mått (L x B x H):	584 x 365 x 407 mm	584 x 365 x 446 mm	680 x 440 x 470 mm
Vikt:	11,4 kg	11,5 kg	18,4 kg

	MCF32 AC/DC	MCF40 AC/DC	MCF60 AC/DC
Provning/certifikat:			
	  		  



**ANVISNING**

Om omgivningstemperaturen överstiger +32 °C (+90 °F) är det inte möjligt att uppnå minimitemperaturen.

Kylkretsloppet innehåller R134a.

Innehåller fluorerade växthusgaser

Hermetiskt sluten utrustning

**Les bruksanvisningen nøye før du tar apparatet i bruk og ta vare på den. Hvis kjøleapparatet selges videre, må du sørge for å gi bruksanvisningen videre også.**

Produsenten påtar seg intet ansvar for skader som skyldes **ikke tiltenkt bruk** eller **feil bruk**.

## Innhold

1	Symbolforklaring . . . . .	133
2	Sikkerhetsregler . . . . .	133
3	Leveringsomfang . . . . .	136
4	Tiltenkt bruk . . . . .	136
5	Funksjonsbeskrivelse . . . . .	136
5.1	Funksjonsomfang . . . . .	137
5.2	Betjenings- og visningselementer . . . . .	137
6	Betjening . . . . .	138
6.1	Før første gangs bruk . . . . .	138
6.2	Tips for energisparing . . . . .	138
6.3	Koble til kjøleapparatet . . . . .	139
6.4	Bruk av batterivakten . . . . .	139
6.5	Bruk av kjøleapparatet . . . . .	140
6.6	Feste lokket på kjøleapparatet . . . . .	141
6.7	Temperaturinnstilling . . . . .	141
6.8	Slå av kjøleapparatet . . . . .	141
6.9	Bruk av den innvendige belysningen (kun MCF60) . . . . .	142
6.10	Avriming av kjøleapparatet . . . . .	142
6.11	Skifte sikring . . . . .	142
7	Rengjøring og vedlikehold . . . . .	143
8	Garanti . . . . .	143
9	Feilretting . . . . .	144

10	Avfallsbehandling .....	144
11	Tekniske spesifikasjoner .....	145

## 1 Symbolforklaring



### **ADVARSEL!**

**Sikkerhetshenvisning** til en faresituasjon som kan føre til alvorlige personskader, eventuelt med døden til følge, dersom de ikke blir unngått.



### **FORSIKTIG!**

**Sikkerhetshenvisning** til en faresituasjon som kan føre til lette eller middels alvorlige personskader, dersom de ikke blir unngått.



### **PASS PÅ!**

Henvisning til en situasjon som kan føre til tingskader dersom den ikke blir unngått.



### **MERK**

Utfyllende informasjon om betjening av produktet.

## 2 Sikkerhetsregler



**ADVARSEL! Manglende overholdelse av disse advarslene kan resultere i alvorlige personskader, eventuelt med døden til følge.**

### **Livsfare på grunn av strømstøt**

- Apparatet må ikke tas i bruk hvis det har synlige skader.
- Hvis tilkoblingskabelen på dette apparatet blir skadet, må den erstattes av produsent, kundeservice eller annen kvalifisert person for å unngå farlige situasjoner.
- Hvis denne kjøleenhetens strømkabel er skadd må den erstattes for å forhindre sikkerhetsrisikoer.
- Reparasjoner på dette apparatet må kun utføres av fagfolk. Feil reparasjoner kan føre til betydelige skader.

### Brannfare

- Ved posisjonering av apparatet må det sørges for at tilførselsledningen ikke sitter fast eller skades.
- Ikke plasser flere mobile strømkontakter eller mobile strømforsyninger bak på apparatet.

### Helsefare

- Dette apparatet kan brukes av barn fra 8 år og oppover og personer med reduserte fysiske, sensoriske eller mentale evner eller som mangler erfaring og kunnskap, hvis de er under oppsyn eller har fått veiledning i hvordan apparatet brukes på en forsvarlig måte og forstår hvilke farer det innebærer.
- Barn må ikke leke med apparatet.
- Rengjøring og vedlikehold må ikke utføres av barn uten at de er under oppsikt.
- Barn i alderen 3 – 8 år får lov til å laste og losse kjøleapparater.

### Eksplisjonsfare

- Ikke lagre eksplosjonsfarlige stoffer som f.eks. spraybokser med drivgass i apparatet.



### **FORSIKTIG! Manglende overholdelse av disse forsiktighetsvarslene kan resultere i mindre til moderate personskader.**

#### **Livsfare på grunn av strømstøt**

- Før du tar apparatet i bruk, må du passe på at ledningen og støpslet er tørre.
- Koble apparatet fra strømnettet
  - før rengjøring og stell
  - hver gang etter bruk

### Helsefare

- Kontroller om apparatets kjøleeffekt oppfyller kravene til næringsmidlene eller medikamentene som du ønsker å kjøle.
- Næringsmidler må oppbevares i originalforpakning eller i egnede beholdere.
- Det å åpne kjøleapparater for en lengre periode kan føre til en vesentlig økning av temperaturen i enhetens rom.
- Overflater som kan komme i kontakt med matvarer og tilgjengelige deler av dreneringssystemet må rengjøres regelmessig.

- Oppbevar rått kjøtt og fisk i egnede beholdere i apparatet, slik at de ikke kommer i kontakt med eller drypper på andre matvarer.
- Hvis apparatet står tomt over lengre tid:
  - Slå av apparatet.
  - Avrim apparatet.
  - Rengjør og tørk apparatet.
  - La dørene stå åpne for å forhindre muggdannelse i apparatet.



### **PASS PÅ! Fare for skade**

- Sammenlign spenningsspesifikasjonene på merkeskiltet med tilgjengelig strømtilførsel.
- Koble til apparatet kun på følgende måte:
  - med DC-tilkoblingskabelen til et DC-stikkontakt i kjøretøyet
  - eller med AC-tilkoblingskabelen som følger med til vekselstrøm
- Trekk aldri støpslet ut av stikkkontakten etter ledningen.
- Hvis kjøleapparatet er plugget inn i DC-stikkkontakten: Koble dette kjøleapparatet og andre forbrukere fra batteriet før du kobler til hurtiglader.
- Hvis kjøleapparatet er plugget inn i DC-stikkkontakten: Koble fra forbindelsen eller slå av kjøleapparatet når du slår av motoren. Hvis ikke kan batteriet bli ladet ut.
- Kjøleapparatet er ikke egnet for transport av etsende eller løseligholdige stoffer.
- Dette kjøleapparatet inneholder isoleringen brennbar cyclopentan. Gassene i isolasjonsmaterialet krever en spesiell bortskaffingsprosess. Etter endt levetid skal apparatet bortskaffes på forskriftsmessig måte.
- Ikke bruk elektriske apparater inne i kjøleapparatet, hvis ikke disse apparatene er anbefalt brukt av produsenten.
- Ikke plasser apparatet i nærheten av åpen flamme eller andre varmekilder (oppvarming, sterk solbestråling, gassovner osv.).
- **Fare for overoppheting!**

Se til at det finnes minimum 50 mm ventilasjon på alle fire sider av kjøleapparatet. Hold ventilasjonsområdet fritt for eventuelle objekter som kunne begrense luftstrømmen til kjølekomponentene.

Ikke plasser kjøleapparatet i lukkede rom eller områder med ingen eller minimal luftstrøm.

- Pass på at lufteråpningene ikke blir blokkert.
- Fyll ikke væsker eller is i den innvendige beholderen.
- Dypp aldri apparatet i vann.
- Beskytt apparatet og kabelen mot varme og fuktighet.

### 3 Leveringsomfang

Antall	Beskrivelse
1	Kompressorkjøleboks
1	Likestrøm-tilkoblingskabel
1	Vekselstrøm-tilkoblingskabel
1	Bruksanvisning

### 4 Tiltenkt bruk

Kompressorkjøleboksen er beregnet på å kjøle ned og dypfryse matvarer. Kompressorkjøleboksen er også egnet til bruk i båter.

Kompressorkjøleboksen er beregnet for drift med en likestrømstikkontakt i kjøretøy, båter eller campingvogner, eller fra vekselstrømnettet.

Kjøleapparatet er egnet for campingbruk. Apparatet må ikke utsettes for regn.

### 5 Funksjonsbeskrivelse

Kjøleapparatet kan avkjøle varer og holde dem kalde, samt dypfryse varer.

Kjølingen skjer ved hjelp av et kjølekretsløp med kompressor med minimalt vedlikeholdsbehov. Den innskummede isolasjonen og den kompakte kompressoren sikrer optimal kjøling.

Kjøleapparatet er egnet for mobil bruk.

Ved bruk i båter tåler kjøleapparatet en konstant krenkning på 30°.



## 5.1 Funksjonsomfang

- Trenivå-batterivakt beskytter kjøretøybatteriet kobler automatisk ut ved lav batterispenning
- Display med temperaturindikator
- Temperaturinnstilling: Med to taster i trinn på 1 °C (2 °F)

## 5.2 Betjenings- og visningselementer

Sperre for lokk: fig. **1**, side 3

Betjeningspanel (fig. **2**, side 3)

Element	Beskrivelse	Forklaring	
1	ON OFF	Slår kjøleapparatet på eller av når knappen trykkes inn ett til to sekunder	
2	POWER	Statusindikasjon	
		LED-lampen lyser grønt:	Kompressoren er på
		LED-lampen lyser oransje:	Kompressoren er av
		LED-lampen blinker oransje:	Display slått av automatisk på grunn av lav batterispenning
3	FEIL	LED-lampen blinker rødt:	Kjøleapparatet er slått på, men ikke driftsklart
4	SET	Valg av inngangsmodus – temperaturinnstilling – Visning i Celsius eller Fahrenheit – Innstilling av batterivakt	
5	–	Display, viser verdier	
6	«+»	Trykk én gang for å øke verdien	
7	«-»	Trykk én gang for å redusere verdien	
8	●	<b>Kun MCF60:</b> Hvis denne vises, er den innvendige belysningen slått på.	

**Tilkoblinger (fig. 3, side 4)**

Element	Beskrivelse
1	Vekselstrømkontakt
2	Sikringsholder
3	Deksel til vekselstrømkontakt
4	Deksel til likestrømkontakt
5	Likestrømkontakt

## 6 Betjening

### 6.1 Før første gangs bruk

**MERK**

Før du starter det nye kjøleapparatet for første gang, må du av hygieniske grunner rengjøre det på innsiden og utsiden med en fuktig klut (se også kapittel «Rengjøring og vedlikehold» på side 143).

#### Velge temperaturenheter

Du kan velge å vise temperaturen enten i °Celsius eller Fahrenheit. Gå frem på følgende måte:

- Slå på kjøleapparatet.
- Trykk to ganger på SET-knappen.
- Bruk knappene «+» og «-» for å velge Celsius eller Fahrenheit.
- ✓ Displayet viser innstilt temperaturenheter i noen sekunder. Displayet blinker noen ganger, før det går tilbake til visning av aktuell temperatur.

### 6.2 Tips for energisparing

- Velg et montasjested som har god ventilasjon og er beskyttet mot solstråling.
- Avkjøl varm mat før du plasserer den i apparatet for avkjøling.
- Ikke åpne kjøleapparatet lenger enn nødvendig.

- Ikke la kjøleskapet stå lenger åpent enn nødvendig.
- Rim av kjøleapparatet hvis det har dannet seg et lag av is.
- Unngå unødvendig lave temperaturer.

### 6.3 Koble til kjøleapparatet

Kjøleapparatet kan drives med likespenning eller vekselspanning.



#### **PASS PÅ! Fare for skader!**

Koble fra kjøleapparatet og andre forbrukere fra kjøretøybatteriet før du kobler kjøretøybatteriet til en hurtiglader. Overspenning kan skade elektronikken i kjøleapparatet.

Av sikkerhetshensyn er kjøleapparatet utstyrt med et elektronisk system som forhindrer feil polaritet. Dette beskytter kjøleapparatet mot kortslutninger ved tilkobling til et batteri.

- Plugg likestrømkabelen inn i likespenningskontakten, og koble den til likestrømutgangen, eller ...
- ... Plugg vekselstrømkabelen inn i vekselspanningskontakten, og koble den til vekselstrømnettet.
- Lukk dekslene på kontakter som ikke er i bruk for å forhindre berøring av kontaktene. Dette forhindrer også at støv, vann og smuss kommer inn i kontakten.

### 6.4 Bruk av batterivakten

Kjøleapparatet er utstyrt med en flertrinns batterivakt som beskytter kjøretøybatteriet mot for dyp utlading når kjøleapparatet er koblet til likestrømforsyning.

Hvis kjøleapparatet brukes i kjøretøyet mens tenningen er slått av, kobles kjøleapparatet ut automatisk når forsyningsspenningen faller under en innstilt verdi. Kjøleapparatet slår seg automatisk på igjen straks gjeninnkoblingspenningen nås ved at kjøretøybatteriet lades opp.



#### **PASS PÅ! Fare for skader!**

Når kjøretøybatteriet slås av via batterivakten, vil det ikke lenger lades helt opp. Unngå å starte flere ganger eller å bruke strømforbrukere uten lengre oppladninger. Sørg for å lade opp kjøretøybatteriet igjen.

I modusen «HIGH» reagerer batterivakten raskere enn i trinnene «LOW» og «MED» (se tabellen nedenfor).

Batterivakt-modus	LOW	MED	HIGH
Utkoblingsspenning ved 12 V	10,1 V	11,4 V	11,8 V
Gjenstartsspenning ved 12 V	11,1 V	12,2 V	12,6 V
Utkoblingsspenning ved 24 V	21,5 V	24,1 V	24,6 V
Gjenstartsspenning ved 24 V	23,0 V	25,3 V	26,2 V

Gå frem på følgende måte for å velge batterivaktmodus:

- ▶ Slå på kjøleapparatet.
- ▶ Trykk tre ganger på «SET»-knappen.
- ▶ Med knappene «+» og «-» stiller du inn batterivaktmodus.
- ✓ Displayet viser innstilt modus i noen sekunder. Displayet blinker noen ganger, før det går tilbake til visning av aktuell temperatur.



#### MERK

Når kjøleapparatet forsynes fra kjøretøybatteriet, velger du batterivaktmodusen «HIGH». Hvis kjøleapparatet er tilkoblet et forsyningsbatteri, er batterivaktmodusen «LOW» tilstrekkelig.

## 6.5 Bruk av kjøleapparatet



#### PASS PÅ! Fare for overoppheting!

Sørg for at det alltid er tilstrekkelig ventilasjon, slik at varmen som oppstår under drift kan føres bort. Pass på at lufteråpningene ikke blokkeres. Påse at kjøleapparatet står langt nok unna vegger og gjenstander til at luften kan sirkulere.

- ▶ Plasser kjøleapparatet på et fast underlag.



#### MERK

Plasser kjøleapparatet som vist (fig. **1**, side 3). Hvis kjøleapparatet brukes i en annen posisjon, kan det bli ødelagt.

- ▶ Koble til kjøleapparatet, se kapittel «Koble til kjøleapparatet» på side 139.



### **PASS PÅ! Fare på grunn av for lav temperatur!**

Pass på at gjenstander som plasseres i kjøleapparatet tåler nedkjøling til innstilt temperatur.

- ▶ Trykk på knappen «ON/OFF» i mellom ett og to sekunder.
- ✓ «POWER»-LED-en lyser.
- ✓ Displayet slår seg på og indikerer den aktuelle kjøletemperaturen.



### **MERK**

Temperaturen som vises er fra midt i det innvendige rommet. Temperaturen på andre steder kan avvike fra dette.

- ✓ Kjøleapparatet starter nedkjøling av det innvendige rommet.



### **MERK**

Ved drift med batteri slås displayet av automatisk hvis batterispenningen er lav. LED-lampen «POWER» blinker oransje.

## **6.6 Feste lokket på kjøleapparatet**

- ▶ Løft sperren (fig. **1** 1, side 3) og lukk lokket.
- ▶ Slipp opp sperren.
- ✓ Man hører at sperren smekker på plass og sikrer lokket på kjøleapparatet.

## **6.7 Temperaturinnstilling**

- ▶ Trykk én gang på «SET»-knappen.
- ▶ Velg kjøletemperatur med knappene «+» og «-».
- ✓ Kjøletemperaturen vises på displayet i noen sekunder. Displayet blinker noen ganger, og deretter vises den aktuelle temperaturen igjen.

## **6.8 Slå av kjøleapparatet**

- ▶ Tøm kjøleapparatet.
- ▶ Slå av kjøleapparatet.
- ▶ Trekk ut tilkoblingskabelen.

Når kjøleapparatet ikke skal brukes på lang tid:

- La lokket stå litt åpent. Dette forhindrer luktdannelse.

## 6.9 Bruk av den innvendige belsningen (kun MCF60)

- Påse at displayet viser den aktuelle temperaturen.
- Trykk på knappen «←» for å slå på den innvendige belsningen.
- Trykk på knappen «←» igjen for å slå av den innvendige belsningen.
- ✓ Den svarte prikken (fig. **2** 8, side 3) i det øvre venstre hjørnet i displayet indikerer om den innvendige belsningen er slått på alle av.



### MERK

Den innvendige belsningen slås av automatisk etter 30 minutter.

## 6.10 Avriming av kjøleapparatet

Luftfuktighet kan fryse til rim inne i kjøleapparatet eller på fordampere. Dette reduserer kjøleeffekten. Avrim kjøleapparatet til riktig tid for å unngå dette.



### PASS PÅ! Fare for skader!

Bruk aldri harde eller spisse redskaper for å fjerne is eller for å løsne fastfrosne gjenstander.

Gå fram på følgende måte for å avrime kjøleapparatet:

- Ta ut innholdet fra kjøleapparatet.
- Hvis nødvendig, plasser dem i et annet kjøleapparat, slik at de holder seg kjølige.
- Slå av kjøleapparatet.
- La lokket stå åpent.
- Tørk av det opptinte vannet.

## 6.11 Skifte sikring

- Skift ut sikringen (8 A 32 V) som vist (fig. **4**, side 4).

## 7 Rengjøring og vedlikehold



### **PASS PÅ! Fare for skade!**

- Kjøleapparatet må aldri rengjøres under rennende vann eller spyles.
- Bruk ikke slipende vaskemidler eller harde gjenstander til rengjøring, da det kan skade kjøleapparatet.

- Rengjør apparatet innvendig og utvendig fra tid til annen med en fuktig klut.
- Påse at ventilasjonsåpningene på apparatet er fri for støv og forurensinger, slik at varmen som oppstår under drift kan ledes bort og apparatet ikke tar skade.

## 8 Garanti

Lovmessig garantitid gjelder. Hvis produktet skulle være defekt, kontakter du produsentens filial i ditt land (se [dometic.com/dealer](http://dometic.com/dealer)) eller til din faghandler.

Ved henvendelser vedrørende reparasjon eller garanti, må du sende med følgende dokumentasjon:

- kopi av kvitteringen med kjøpsdato,
- årsak til reklamasjonen eller beskrivelse av feilen.

## 9 Feilretting

Feil	Mulig årsak	Forslag til løsning
Kjøleapparatet fungerer ikke, LED-lampen «POWER» lyser ikke.	Det er ingen spenning på likestrømsstikkkontakten i kjøretøyet.	I de fleste kjøretøyer må tenningen være på for at likestrømsstikkkontakten skal ha spenning.
Kjøleapparatet kjøler ikke (støpslet er pluggert inn, lysdioden «POWER» lyser).	Kompressoren er defekt.	Dette kan kun repareres av en godkjent kundeservicebedrift.
Kjøleapparatet kjøler ikke (støpslet er pluggert inn, LED-en «POWER» blinker oransje, displayet er slått av).	For lav spenning i kjøretøybatteriet.	Sjekk kjøretøybatteriet og lad det opp etter behov.
Ved drift fra likestrømsstikkontakt: Tenningen er på, kjøleapparatet virker ikke og LED-lampen «POWER» lyser ikke.	Likestrømsstikkontakten er tilsmusset. Dette fører til dårlig elektrisk kontakt. Sikringen i likestrømpluggen har gått.	Hvis pluggen til kjøleapparatet blir svært varm i likestrømsstikkontakten, må enten stikkontakten rengjøres, eller så er pluggen muligens ikke korrekt montert. Skift ut sikringen (8 A) i likestrømpluggen, se kapittel «Skifte sikring» på side 142.
	Kjøretøysikringen har gått.	Skift ut sikringen for likestrømuttaket i bilen (vanligvis 15 A). Se håndboken for kjøretøyet.
Displayet viser en feilmelding (f.eks. «Err1») og kjøleapparatet kjøler ikke.	Kjøleapparatet er slått av pga. en intern feil.	Dette kan bare repareres ut av et autorisert verksted.

## 10 Avfallsbehandling

- Lever emballasje til resirkulering så langt det er mulig.









Når du tar produktet ut av drift for siste gang, må du sørge for å få informasjon om deponeringsforskrifter hos nærmeste resirkuleringsstasjon eller hos din faghandler.



# 11 Tekniske spesifikasjoner

	MCF32 AC/DC	MCF40 AC/DC	MCF60 AC/DC
Tilkoblingsspenning:	12/24 V $\equiv$ 100 – 240 V $\sim$ , 50/60 Hz		
Strømforbruk:	4 A (12 V $\equiv$ ) 2 A (24 V $\equiv$ ) 1,0 – 0,4 A (100 – 240 V $\sim$ )		6 A (12 V $\equiv$ ) 3 A (24 V $\equiv$ )
Kjøleeffekt:	+10 °C til –10 °C (+50 °F til +14 °F)		
Kategori:	Kategori 1 (kjøleskap med ett eller flere kjølerom for fersk mat)		
Bruttoinnhold:	32,5 l	40 l	60 l
Utnyttbar kapasitet:	31,0 l	38 l	58 l
Energimerking:	A+		
Energiforbruk:	83 kWh/år	102 kWh/år	98 kWh/år
Klimaklasse:	N		
Omgivelsestemperatur:	+16 °C til +32 °C		
Støyutslipp:	49 dB(A)		
Kjølemiddelmengde:	40 g	42 g	58 g
CO <sub>2</sub> -ekvivalent:	0,057 t	0,060 t	0,083 t
GWP-verdi:	1430		
Mål (L x B x H):	584 x 365 x 407 mm	584 x 365 x 446 mm	680 x 440 x 470 mm
Vekt:	11,4 kg	11,5 kg	18,4 kg

	MCF32 AC/DC	MCF40 AC/DC	MCF60 AC/DC
Test/sertifikater:			
		 	  

**MERK**

Hvis omgivelsestemperaturen er over +32 °C (+90 °F) kan ikke minimumstemperaturen oppnås.

Kjølekretsløpet inneholder R134a.

Inneholder fluoriserte drivhusgasser

Hermetisk lukket innretning

**Lue tämä ohje huolellisesti läpi ennen laitteen käyttöön ottamista ja säilytä ohje. Jos luovutat laitteen toiselle käyttäjälle, luovuta tällöin myös ohje uudelle käyttäjälle.**

Valmistaja ei ota vastuuta vahingoista, jotka aiheutuvat **epäasianmukaisesta käytöstä** tai **väärästä käytöstä**.

## Sisältö

1	Symbolien selitykset . . . . .	148
2	Turvallisuusohjeet . . . . .	148
3	Toimituskokonaisuus . . . . .	151
4	Käyttötarkoitus . . . . .	151
5	Toiminnan kuvaus . . . . .	152
	5.1 Toiminnot . . . . .	152
	5.2 Käyttö- ja näyttölaitteet . . . . .	152
6	Käyttö . . . . .	153
	6.1 Ennen ensikäyttöä . . . . .	153
	6.2 Vinkkejä energian säästämiseen . . . . .	154
	6.3 Kylmlaitteen liittäminen . . . . .	154
	6.4 Akkuvahdin käyttäminen . . . . .	155
	6.5 Kylmlaitteen käyttö . . . . .	156
	6.6 Kylmlaitteen kannen salpaaminen . . . . .	156
	6.7 Lämpötilan säätö . . . . .	157
	6.8 Kylmlaitteen kytkeminen pois päältä . . . . .	157
	6.9 Sisävalaistuksen käyttö (vain MCF60) . . . . .	157
	6.10 Kylmlaitteen sulattaminen . . . . .	158
	6.11 Sulakkeen vaihtaminen . . . . .	158
7	Puhdistus ja hoito . . . . .	158
8	Takuu . . . . .	159
9	Vianetsintä . . . . .	159

10	Hävittäminen.....	160
11	Tekniset tiedot.....	160

## 1 Symbolien selitykset



### **VAROITUS!**

**Turvallisuusohje** koskien vaaratilannetta, joka voi johtaa kuolemaan tai vakavaan vammaan, jos tilannetta ei vältetä.



### **HUOMIO!**

**Turvallisuusohje** koskien vaaratilannetta, joka voi johtaa lievään tai kohtalaiseen vammaan, jos tilannetta ei vältetä.



### **HUOMAUTUS!**

Ohje koskien tilannetta, joka voi johtaa esinevahinkoihin, jos sitä ei vältetä.



### **OHJE**

Tuotteen käyttöä koskevia lisätietoja.

## 2 Turvallisuusohjeet



**VAROITUS! Näiden varoitusten noudattamatta jättäminen voi johtaa kuolemaan tai vakavaan vammaan.**

### **Sähköiskusta johtuva hengenvaara**

- Laitetta ei saa ottaa käyttöön, jos siinä on näkyviä vaurioita.
- Jos tämän laitteen liitäntäjohto vaurioituu, tulee valmistajan tai valtuutetun asiakaspalvelun tai vastaavasti pätevän henkilön vaihtaa se vaaran välttämiseksi.
- Jos tämän jäähdytyslaitteen virtajohto on vioittunut, se täytyy vaihtaa vaarojen välttämiseksi.
- Ainoastaan ammattilaiset saavat korjata tätä laitetta. Epäasianmukaisista korjauksista saattaa aiheutua huomattavia vaaroja.

### **Palovaara**

- Varmista, että virtajohto ei juutu kiinni eikä vaurioidu sijoittasasi laitetta paikalleen.
- Älä sijoita siirrettäviä pistorasialistoja tai siirrettäviä virtalähteitä laitteen taakse.

### **Terveysriski**

- Tätä laitetta voivat käyttää valvonnan alaisuudessa myös vähintään 8-vuotiaat lapset samoin kuin henkilöt, joiden fyysiset, aistinvaraiset tai henkiset kyvyt ovat rajoittuneet tai joilta puuttuu laitteen käytön vaatima kokemus tai tietämys, mikäli edellä mainittuja henkilöitä on opastettu käyttämään laitetta turvallisesti ja mikäli henkilöt ymmärtävät laitteen käyttöön liittyvät riskit.
- Lapset eivät saa leikkiä laitteella.
- Lapset eivät saa puhdistaa laitetta tai tehdä käyttäjähuoltoa ilman valvontaa.
- 3 – 8-vuotiaat lapset saavat sekä sijoittaa tuotteita jääkaappiin että noutaa tuotteita sieltä.

### **Räjähdyksivaara**

- Älä säilytä laitteessa mitään räjähdysalttiita tavaroita kuten esim. suihkepurkkeja, joissa on palavaa ponnecainetta.



**HUOMIO! Näiden varoitusten noudattamatta jättäminen voi johtaa vähäiseen tai kohtalaiseen vammaan.**

### **Sähköiskusta johtuva hengenvaara**

- Huolehtikaa ennen laitteen käyttöönottoa siitä, että johto ja pistoke ovat kuivia.
- Irrota laite verkosta
  - ennen jokaista puhdistusta tai hoitoa
  - jokaisen käytön jälkeen

### **Terveysriski**

- Ole hyvä ja tarkista, vastaako laitteen jäähdytysteho niiden elintarvikkeiden tai lääkkeiden vaatimuksia, joita haluat jäähdyttää.
- Elintarvikkeita saa säilyttää vain alkuperäispakkauksissa tai tarkoitukseen sopivissa astioissa.
- Kylmälaitteen avaaminen pitkiksi ajoiksi voi merkittävästi nostaa lämpötilaa laitteen lokeroissa.

- Puhdista säännöllisesti pinnat, jotka voivat joutua kosketuksiin elintarvikkeiden ja suojaamattomien viemärijärjestelmän osien kanssa.
- Säilytä raakaa lihaa ja kalaa laitteen sisällä tarkoitukseen sopivissa astioissa, jotta raaka liha ja kala eivät joudu kosketuksiin muiden elintarvikkeiden kanssa ja jotta niistä ei tipu nestettä muiden elintarvikkeiden päälle.
- Jos laite jää pitkäksi aikaa tyhjilleen:
  - Kytke laite pois päältä.
  - Sulata laite.
  - Puhdista ja desinfioi laite.
  - Jätä laitteen ovi auki, jotta laitteen sisälle ei muodostu hometta.



### **HUOMAUTUS! Vaurioitumisvaara**

- Verratkaa tyyppikilven jännitetietoja käytettävissä olevaan energiansyöttöön.
- Liitätkää laite vain seuraavalla tavalla:
  - toimituskokonaisuuteen kuuluvalla DC-liitäntäjohdolla DC-pistorasiaan
  - toimituskokonaisuuteen kuuluvalla AC-liitäntäjohdolla vaihtovirtaverkkoon
- Älä ota pistoketta koskaan pois pistorasiasta johdosta vetämällä.
- Jos kylmälaite on liitetty DC-pistorasiaan: Irrotakaa kylmälaitteenne ja muut sähköä käyttävät laitteet akusta ennen pikalaturin liittämistä.
- Jos kylmälaite on liitetty DC-pistorasiaan: Irrota liitäntä tai sammuta ylmälaite, kun sammutat moottorin. Muuten akku voi purkautua.
- Kylmälaite ei sovi syövyttävien tai liuotinainepitoisten aineiden kuljettamiseen.
- Tämän kylmälaitteen erityksessä on palavaa syklopentaania. Eristysmateriaalin kaasut vaativat erityisen hävittämismenetelmän. Vie kylmälaite käyttöiän täytyttyä asianmukaiseen hävityspisteeseen.
- Älä käytä kylmälaukun sisällä mitään sähkölaitteita, vaikka valmistaja näitä suosittelisikin.
- Älkää asettako laitetta avoliekkien tai muiden lämpölähteiden (lämmitys, voimakas auringonpaiste, kaasu-uunit jne.) lähelle.

- **Ylikuumentumisvaara!**

Varmista aina, että kylmälaitteen kaikilla neljällä sivulla on vähintään 50 mm tilaa tuuletukselle. Pidä tuuletustila vapaana kaikista esineistä, jotka voisivat haitata ilman virtausta jäähdytysosiin.

Älä sijoita kylmälaitetta suljettuihin tiloihin tai alueille, joissa ilma ei virtaa tai virtaa vain hyvin vähän.

- Huolehtikaa siitä, että tuuletusrakojia ei peitetä.
- Älkää laittako sisäastiaan minkäänlaisia nesteitä tai jäätä.
- Älkää upottako laitetta koskaan veteen.
- Suojatkaa laite ja sen johto kuumuudelta ja kosteudelta.

### 3 Toimituskokonaisuus

Määrä	Kuvaus
1	Kompressorikylmälaatikko
1	Tasavirtaliitäntäjohto
1	Vaihtovirtaliitäntäjohto
1	Käyttöohje

### 4 Käyttötarkoitus

Kompressorikylmälaatikko sopii ruoan jäähdyttämiseen ja pakastamiseen. Kompressorikylmälaatikko sopii myös venekäyttöön.

Kompressorikylmälaatikko on suunniteltu käytettäväksi ajoneuvon, veneen tai asuntovaunun tasavirtapistorasialla tai vaihtovirtaverkolla.

Kylmälaite sopii käyttöön leirintäalueella. Laitetta ei saa asettaa alttiiksi sateelle.

## 5 Toiminnan kuvaus

Kylmälaite pystyy jäähdyttämään tuotteita ja pitämään ne kylminä sekä pakastamaan niitä.

Jäähdyttämiseen käytetään jäähdytyskiertoa ja kompressoria, joita ei juuri-kaan tarvitse huoltaa. Asennuspaikalla tehtävä vahtoeristys ja kompakti kompressorit takaavat optimaalisen jäähdytyksen.

Kyseessä on kannettava kylmälaite.

Venekäytössä kylmälaite voi olla jatkuvasti kallistettuna 30°.

### 5.1 Toiminnot

- Ajoneuvon akkua suojaava kolmiportainen akkuvahhti kytkee laitteen automaattisesti pois päältä, kun akkujännite on vähäinen
- Näyttö, jossa lämpömittari
- Lämpötilasäätö: Kahdella painikkeella 1 °C:n välein (ja 2 °F:n välein)

### 5.2 Käyttö- ja näyttölaitteet

**Kannen salpa: kuva 1, sivulla 3**

**Käyttökenttä (kuva 2, sivulla 3)**

Kohta	Kuvaus	Selitys
1	PÄÄLLE POIS	Kytkee kylmälaitteen päälle tai pois, kun painiketta painetaan yksi tai kaksi sekuntia
2	VIRTA	Tilan ilmaisin LED loistaa vihreänä: Kompressorit on päällä LED loistaa oranssina: Kompressorit on pois päältä LED vilkkuu oranssina: Näyttö kytkeytynyt automaattisesti pois päältä, koska akkujännite on alhainen
3	VIRHE	LED vilkkuu punaisena: Kylmälaite on päällä, mutta ei käyttövalmis



Kohta	Kuvaus	Selitys
4	ASETUS	Valitsee syöttötilan – Lämpötilasäätö – Celsius- tai Fahrenheit-näyttö – Akkuvahdin asetus
5	–	Näyttö, näyttää arvot
6	”+”	Napautus kerran nostaa arvoa
7	”–”	Napautus kerran alentaa arvoa
8	●	<b>Vain MCF60:</b> Jos tämä näytetään, sisävalaistus on kytkettynä päälle.

### Liitoskappaleet (kuva 3, sivulla 4)

Kohta	Kuvaus
1	Vaihtovirtaliitin
2	Sulakepidike
3	Vaihtovirtaliittimen kansi
4	Tasavirtaliittimen kansi
5	Tasavirtaliitin

## 6 Käyttö

### 6.1 Ennen ensikäyttöä



#### OHJE

Ennen uuden kylmälaitteen ensimmäistä käyttöönottoa se on hygienia- ja puhtauskysymyksiä puhtaalla liinalla sisältä ja ulkoa (ks. myös kap. ”Puhdistus ja hoito” sivulla 158).

#### Lämpötilayksikön valinta

Voit valita näytön lämpötilayksiköksi Celsius- tai Fahrenheit-asteet. Menettele seuraavasti:

- Kytke kylmälaitte päälle.
- Paina painiketta ”SET” kaksi kertaa.

- Valitse Celsius- tai Fahrenheit-asteet painikkeilla ”+” ja ”-”.
- ✓ Näyttö näyttää asetetun lämpötilayksikön muutaman sekunnin ajan. Näyttö vilkkuu monta kertaa, ennen kuin se palaa tämänhetkisen lämpötilan näyttöön.

## 6.2 Vinkkejä energian säästämiseen

- Valitkaa asennuspaikka, joka on hyvin tuuletettu ja suojassa auringonpaisteelta.
- Antakaa lämminten ruokien jäähtyä ennen niiden säilyttämistä laitteessa kylminä.
- Älkää avatko kylmälaitetta tarpeettoman usein.
- Älä jätä jäähdytyslaitetta auki pidemmäksi ajaksi kuin tarpeen.
- Sulata kylmälaite heti, kun siihen on muodostunut jääkerros.
- Vältä turhan alhaisia lämpötiloja.

## 6.3 Kylmälaitteen liittäminen

Kylmälaitetta voi käyttää tasa- tai vaihtojännitteellä.



### **HUOMAUTUS! Vaurion vaara!**

Irrota kylmälaite ja muut sähkölaitteet ajoneuvon akusta, ennen kuin liität ajoneuvon akun pikalaturiin.

Ylijännite voi vahingoittaa kylmälaitteen elektroniikkaa.

Turvallisuussyistä kylmälaitteessa on elektroninen järjestelmä, jolla estetään vääränapaisuus. Näin kylmälaite on suojattu oikosululta akkua liitettäessä.

- Työnnä tasavirtaliitäntäjohdon toinen pää tasavirtaliitimeen ja liitä toinen pää tasavirtapistorasiaan tai ...
- ... työnnä vaihtovirtaliitäntäjohdon toinen pää vaihtovirtaliitimeen ja liitä toinen pää vaihtovirtaverkkoon.
- Sulje tarpeettomien liittimien kannet, jotta liittimiin ei voi vahingossakaan koskea. Näin estät myös pölyn, veden ja lian pääsyn liittimeen.

## 6.4 Akkuvahdin käyttäminen

Kylmälaitteessa on monipykäläinen akkuvahdi, joka suojelee ajoneuvon akkua syväpurkautumiselta, kun kylmälaitetta käytetään tasavirralla.

Jos kylmälaitetta käytetään ajoneuvon sytytyksen ollessa pois päältä, kylmälaite kytkeytyy itsestään pois päältä heti, kun syöttöjännite laskee asetetun arvon alle. Kylmälaite kytkeytyy päälle heti, kun ajoneuvon akun lataustila on saavuttanut uudelleenkytkentäjännitteen.



### HUOMAUTUS! Vaurion vaara!

Kun akkuvahdi on kytkenyt virran pois, ajoneuvon akku ei enää ole täyteen ladattu. Vältä toistuvaa uudelleenkäynnistämistä ja virran kuluttajien käyttöä ilman pitempiä latausvaiheita. Varmista, että ajoneuvon akku ladataan uudelleen.

Tilassa ”HIGH” akkuvahdi reagoi nopeammin kuin tasoilla ”LOW” ja ”MED” (ks. seuraava taulukko).

Akkuvahdin tila	LOW	MED	HIGH
Poiskytkentäjännite 12 V:lla	10,1 V	11,4 V	11,8 V
Uudelleenkäynnistysjännite 12 V:lla	11,1 V	12,2 V	12,6 V
Poiskytkentäjännite 24 V:lla	21,5 V	24,1 V	24,6 V
Uudelleenkäynnistysjännite 24 V:lla	23,0 V	25,3 V	26,2 V

Valitse akkuvahdin tila seuraavalla tavalla:

- Kytke kylmälaite päälle.
- Paina painiketta ”SET” kolme kertaa.
- Aseta akkuvahdin tila painikkeilla ”+” ja ”-”.
- ✓ Näyttö näyttää asetetun tilan muutaman sekunnin ajan. Näyttö vilkkuu monta kertaa, ennen kuin se palaa tämänhetkisen lämpötilan näyttöön.



### OHJE

Kun kylmälaite saa virtansa ajoneuvon akusta, valitse akkuvahdin tilaksi ”HIGH”. Jos kylmälaite on liitetty erilliseen syöttöakkuun, akkuvahdin tilaksi riittää ”LOW”.

## 6.5 Kylmälaitteen käyttö



### HUOMAUTUS! Ylikuumenemisvaara!

Varmista aina riittävä tuuletus, jotta käytön aikana syntyvä lämpö pääsee poistumaan. Huolehdi siitä, ettei tuuletusrakoa peitetä. Huolehdi siitä, että kylmälaitte on riittävän etäällä seinistä tai esineistä, jotta ilma pääsee kiertämään.

- Sijoita kylmälaitte tukevalle alustalle.



### OHJE

Sijoita kylmälaitte kuvan osoittamalla tavalla (kuva **1**, sivulla 3). Jos kylmälaitetta käytetään muussa asennossa, se saattaa vahingoittua.

- Liitä kylmälaitte, ks. kap. ”Kylmälaitteen liittäminen” sivulla 154.



### HUOMAUTUS! Liian alhaisesta lämpötilasta aiheutuu vaara!

Huolehdi siitä, että kylmälaitteessa on vain esineitä tai tuotteita, jotka saa jäähdyttää valittuun lämpötilaan.

- Paina painiketta ”ON/OFF” (PÄÄLLE/POIS) yhdestä kahteen sekuntia.
- ✓ ”POWER” (VIRTA) -LED syttyy.
- ✓ Näyttö kytkeytyy päälle ja näyttää nykyisen jäähdytyslämpötilan.



### OHJE

Näytössä näkyvä lämpötila on mitattu kylmälaitteen sisätilan keskeltä. Muualla lämpötilat voivat poiketa tästä lämpötilasta.

- ✓ Kylmälaitte alkaa jäähdyttää sisätilaansa.



### OHJE

Jos kylmälaitetta käytetään akun avulla, näyttö sammuu automaattisesti, jos akkujännite on alhainen. ”POWER” (VIRTA) -LED vilkkuu oranssina.

## 6.6 Kylmälaitteen kannen salpaaminen

- Nosta salpa (kuva **1**, sivulla 3) ja sulje kansi.
- Päästä irti salvasta.

- ✓ Kuulet salvan lokahtavan paikalleen, joten kylmälaitteen kansi on salvattu.

## 6.7 Lämpötilan säätö

- Paina painiketta ”SET” kerran.
- Valitse jäähdytyslämpötila painikkeilla ”+” ja ”-”.
- ✓ Valittu jäähdytyslämpötila näkyy näytössä muutaman sekunnin ajan. Näyttö vilkkuu monta kertaa, minkä jälkeen tämänhetkinen lämpötila palaa näyttöön.

## 6.8 Kylmälaitteen kytkeminen pois päältä

- Tyhjennä kylmälaite.
- Kytke kylmälaite pois päältä.
- Vedä liitäntäjohto irti.

Jos poistat kylmälaitteen käytöstä pidemmäksi aikaa:

- Jätä kansi hieman auki. Näin vältät hajun muodostumisen.

## 6.9 Sisävalaistuksen käyttö (vain MCF60)

- Varmista, että näytössä näkyy nykyinen lämpötila.
- Kytke sisävalaistus päälle painamalla painiketta ”-”.
- Kytke sisävalaistus pois painamalla painiketta ”-” uudelleen.
- ✓ Näytönvasemmassa yläkulmassa näkyvä musta piste (kuva **2** 8, sivulla 3) kertoo, onko sisävalaistus kytketty päälle vai pois.



### OHJE

Sisävalaistus sammuu automaattisesti 30 minuutin kuluttua.

## 6.10 Kylmälaitteen sulattaminen

Kosteus voi muodostaa kylmälaitteen sisälle tai haihduttimeen huurretta. Tämä pienentää jäähdystystehoa. Sen välttämiseksi laite on syytä sulattaa ajoissa.



### **HUOMAUTUS! Vaurion vaara!**

Älä koskaan poista jäätä tai irrota kiinni jäätyneitä esineitä tai tuotteita kovilla tai terävillä työkaluilla.

Sulata kylmälaite seuraavien ohjeiden mukaisesti:

- Tyhjennä kylmälaite.
- Pane kylmälaatikon sisältämät tuotteet tarvittaessa toiseen kylmälaitteeseen, jotta ne pysyvät kylminä.
- Kytke kylmälaite pois päältä.
- Jätä kansi auki.
- Pyyhi sulamisvesi pois.

## 6.11 Sulakkeen vaihtaminen

- Vaihda sulake (8 A 32 V) kuvan osoittamalla tavalla, ks. (kuvakuva **4**, sivulla 4).

# 7 Puhdistus ja hoito



### **HUOMAUTUS! Vaurioitumisvaara!**

- Älä puhdista kylmälaitetta koskaan juoksevan veden alla tai tiskivedessä.
- Älä käytä puhdistamiseen kovia puhdistusaineita tai kovia esineitä, koska ne voivat vahingoittaa kylmälaitetta.

- Puhdistakaa laite toisinaan sisältä ja ulkoa kostealla liinalla.
- Varmista, että laitteen ilmanotto- ja poistoaukot ovat puhtaita pölystä ja liasta, jotta toiminnassa syntyvä lämpö voidaan johtaa pois ja laite ei pääse vaurioitumaan.

## 8 Takuu

Laitetta koskee lakisääteinen takuu-aika. Jos tuote sattuu olemaan viallinen, käänny maasi valmistajan toimipisteen puoleen (katso [dometic.com/dealer](http://dometic.com/dealer)) tai ota yhteyttä omaan ammattikauppiaseesi.

Korjaus- ja takuukäsittelyä varten lähetä mukana seuraavat asiakirjat:

- kopio ostolaskusta, jossa näkyy ostopäivä,
- valitusperuste tai vikakuvaus.

## 9 Vianetsintä

Vika	Mahdollinen syy	Ratkaisuehdotus
Kylmälaite ei toimi, "POWER" (VIRTA) -LED ei pala.	Ajoneuvon tasavirtapistorasiasia ei ole jännitettävä.	Useimmissa ajoneuvoissa sytytyksen täytyy olla päällä, jotta tasavirtapistorasiasia saa virtaa.
Kylmälaite ei jäähdytä (pistoke on kiinnitetty, "POWER" (VIRTA) -LED palaa).	Kompressorin rikki.	Tämän vian voi korjata vain valtuutettu asiakaspalvelun edustaja.
Kylmälaite ei jäähdytä (pistoke on kiinnitetty, "POWER" (VIRTA) -LED vilkkuu oranssina, näyttö on sammutettu).	Ajoneuvon akun jännite on liian alhainen.	Tarkasta ajoneuvon akku ja lataa se tarvittaessa.
Tasavirtapistorasiasia käytettäessä: Sytytys on päällä, kylmälaite ei toimi eikä "POWER" (VIRTA) -LED pala.	Tasavirtapistorasiasia on likainen. Tämän vuoksi sähkökontakti on heikko.	Jos kylmälaitteen pistoke lämpenee voimakkaasti tasavirtapistorasiasia, tasavirtapistorasiasia joko täytyy puhdistaa tai pistoketta ei ole koottu oikein.
	Tasavirtapistokkeen sulake on palanut.	Vaihda sulake (8 A) tasavirtaliittimeen, ks. kap. "Sulakkeen vaihtaminen" sivulla 158.
	Ajoneuvosulake on palanut.	Vaihda ajoneuvon tasavirtapistorasiasian sulake (yleensä 15 A). Lisätietoja ajoneuvosi käyttöohjeessa.
Näytössä näkyy virheilmoitus (esim. "Err1"), eikä kylmälaite jäähdytä.	Sisäinen käyttöhäiriö on sammuttanut kylmälaitteen.	Tämän vian saa korjata vain valtuutettu korjausliike.

## 10 Hävittäminen

- Vie pakkausmateriaali mahdollisuuksien mukaan vastaavan kierrätysjätteen joukkoon.









Jos poistat tuotteen lopullisesti käytöstä, pyydä tietoa sen hävittämistä koskevista määräyksistä lähimmästä kierrätyskeskuksesta tai ammattiliikkeestäsi.

## 11 Tekniset tiedot

	MCF32 AC/DC	MCF40 AC/DC	MCF60 AC/DC
Liitäntäjännite:	12/24 V=== 100 – 240 V~, 50/60 Hz		
Tehonkulutus:	4 A (12 V===) 2 A (24 V===)		6 A (12 V===) 3 A (24 V===)
Jäähdytysteho:	1,0 – 0,4 A (100 – 240 V~)		
Jäähdytysteho:	+10 °C ... –10 °C (+50 °F ... +14 °F)		
Luokka:	Luokka 1 (jääkaappi, jossa yksi tai useampia säilytyslokeroita)		
Bruttotilavuus:	32,5 l	40 l	60 l
Nettotilavuus:	31,0 l	38 l	58 l
Energiatohokkuusluokka:	A+		
Energiankulutus:	83 kWh/vuosi	102 kWh/vuosi	98 kWh/vuosi
Ilmastoluokka:	N		
Ympäristön lämpötila:	+16 °C ... +32 °C		
Melupäästöt:	49 dB(A)		
Kylmäaineen määrä:	40 g	42 g	58 g
CO <sub>2</sub> -ekvivalentti:	0,057 t	0,060 t	0,083 t
Vaikutus ilmaston lämmenemiseen (GWP):	1430		
Mitat (P x L x K):	584 x 365 x 407 mm	584 x 365 x 446 mm	680 x 440 x 470 mm



	MCF32 AC/DC	MCF40 AC/DC	MCF60 AC/DC
Paino:	11,4 kg	11,5 kg	18,4 kg
Tarkastus/sertifikaatit:			
	  		  

**OHJE**

Jos ympäristön lämpötila on yli +32 °C (+90 °F), minimilämpötilaa ei saavuteta.

Jäähdytyskierto sisältää kylmäainetta R134a.

Sisältää fluorattuja kasvihuonekaasuja

Ilmatiiviisti suljetulla laitteella

**Por favor, leia atentamente este manual antes da colocação em funcionamento do aparelho e guarde-o em local seguro. Em caso de revenda do aparelho, entregue o manual ao novo comprador.**

O fabricante não se responsabiliza por danos resultantes de uma **utilização inadequada** ou de uma **operação incorrecta**.

## Índice

1	Explicação dos símbolos .....	163
2	Indicações de segurança .....	163
3	Material fornecido .....	166
4	Utilização adequada .....	166
5	Descrição do funcionamento .....	167
5.1	Âmbito de funções .....	167
5.2	Elementos de comando e de indicação .....	167
6	Operação .....	168
6.1	Antes da primeira utilização .....	168
6.2	Sugestões para poupar energia .....	169
6.3	Ligar o aparelho de refrigeração .....	169
6.4	Utilizar o monitorizador da bateria .....	170
6.5	Utilização do aparelho de refrigeração .....	171
6.6	Trancar a tampa do aparelho de refrigeração .....	172
6.7	Definir a temperatura .....	172
6.8	Desligar o aparelho de refrigeração .....	172
6.9	Utilizar a iluminação interior (apenas no MCF60) .....	173
6.10	Descongelo do aparelho de refrigeração .....	173
6.11	Substituir o fusível .....	173
7	Limpeza e manutenção .....	174
8	Garantia .....	174
9	Resolução de falhas .....	175

10	Eliminação.....	176
11	Dados técnicos.....	176

## 1 Explicação dos símbolos



### **AVISO!**

**Indicação de segurança** sobre uma situação de perigo que pode levar à morte ou a ferimentos graves se não for evitada.



### **PRECAUÇÃO!**

**Indicação de segurança** sobre uma situação de perigo que pode levar a ferimentos ligeiros ou moderados se não for evitada.



### **NOTA!**

Indicação sobre uma situação que leva a danos materiais se não for evitada.



### **OBSERVAÇÃO**

Informações complementares sobre a operação do produto.

## 2 Indicações de segurança



**AVISO! O incumprimento destes avisos poderá resultar em morte ou ferimentos graves.**

### **Perigo de morte devido a choque elétrico**

- Quando o aparelho apresentar danos visíveis, ele não deve ser colocado em funcionamento.
- Quando o cabo de conexão for danificado, o mesmo tem de ser substituído pelo fabricante, pela sua assistência técnica ou por uma pessoa com qualificações equivalentes para evitar perigos.
- Se o cabo de alimentação deste aparelho de refrigeração estiver danificado, ele terá de ser substituído para evitar perigos.
- As reparações neste aparelho apenas devem ser realizadas por técnicos especializados. As reparações inadequadas podem provocar perigos substanciais.

**Perigo de incêndio**

- Ao colocar o aparelho, certifique-se de que o cabo de alimentação não fica preso nem é danificado.
- Não coloque tomadas múltiplas ou fontes de alimentação portáteis na parte de trás do aparelho.

**Risco para a saúde**

- Este aparelho pode ser utilizado por crianças a partir dos 8 anos e pessoas com capacidades físicas, sensoriais ou mentais reduzidas ou sem experiência e conhecimento se forem supervisionadas ou receberem instruções sobre a utilização do aparelho de forma segura e compreenderem os perigos implicados.
- As crianças não podem brincar com o aparelho.
- A limpeza e a manutenção por parte do utilizador não podem ser efetuadas por crianças sem supervisão.
- Crianças com idades entre os 3 e os 8 anos podem colocar e tirar itens de aparelhos frigoríficos.

**Perigo de explosão**

- Não guarde as substâncias com risco de explosão, como p.ex. latas de spray com gás carburante inflamável, no aparelho.

**PRECAUÇÃO! O incumprimento destas advertências poderá resultar em ferimentos ligeiros ou moderados.****Perigo de morte devido a choque elétrico**

- Antes da colocação em funcionamento, tenha atenção para que o cabo de conexão e a ficha estejam secos.
- Separe o aparelho da rede
  - antes de cada limpeza e conservação
  - após cada utilização

**Risco para a saúde**

- Por favor, verifique se a capacidade de refrigeração do aparelho cumpre os requisitos dos géneros alimentares ou dos medicamentos que pretende refrigerar.
- Os géneros alimentícios apenas podem ser armazenados nas embalagens originais ou recipientes adequados.
- Abrir o aparelho de refrigeração durante longos períodos pode provocar um aumento significativo da temperatura nos compartimentos do aparelho.

- Limpe regularmente as superfícies que entram em contacto com géneros alimentícios e os sistemas de drenagem acessíveis.
- Armazene a carne crua e o peixe cru em recipientes adequados no aparelho, de modo que não escorram sobre ou entrem em contacto com outros géneros alimentícios.
- Se o aparelho permanecer vazio durante um longo período de tempo:
  - Desligue o aparelho.
  - Descongele o aparelho.
  - Limpe e seque o aparelho.
  - Deixe a porta aberta para evitar a formação de bolor no aparelho.



### **NOTA! Perigo de danos**

- Compare a indicação da tensão na placa de características com a alimentação de energia existente.
- Conecte o aparelho apenas do seguinte modo:
  - com o cabo de ligação DC à tomada de bordo DC no veículo.
  - ou com o cabo de ligação de AC à rede de corrente alternada
- Nunca retire a ficha da tomada eléctrica puxando pelo cabo de conexão.
- Se a geleira estiver ligada à tomada DC: Desconecte a sua geleira e outros consumidores da bateria antes de conectar um carregador rápido.
- Se a geleira estiver ligada à tomada DC: Separe a ligação ou desligue a geleira se desligar o motor. Caso contrário, a bateria pode ficar descarregada.
- A geleira não é adequada para o transporte de substâncias corrosivas ou substâncias com solventes.
- Este aparelho contém ciclopentano inflamável no isolamento. Os gases no material de isolamento requerem um processo de eliminação especial. No final da sua vida útil, entregue o aparelho num ponto de eliminação apropriado.
- Não utilize aparelhos eléctricos dentro da geleira, excepto se estes aparelhos tiverem sido recomendados pelo fabricante.
- Não coloque o aparelho na proximidade de chamas abertas ou outras fontes de calor (aquecimento, radiação solar intensa, fogões a gás, etc.).

- **Perigo de sobreaquecimento!**

Certifique-se sempre de que existe um espaço mínimo de ventilação de 50 mm nos quatro lados do aparelho de refrigeração. Mantenha a área de ventilação livre de quaisquer objetos que possam obstruir o fluxo de ar para os componentes de refrigeração.

Não coloque o aparelho de refrigeração em compartimentos fechados ou em áreas sem circulação de ar ou com uma circulação de ar muito reduzida.

- Tenha atenção para que as aberturas de ventilação não sejam cobertas.
- Não verta líquidos ou gelo para dentro do recipiente interior.
- Nunca mergulhe o aparelho em água.
- Proteja o aparelho e os cabos do calor e da humidade.

### 3 Material fornecido

Quantidade	Designação
1	Geleira com compressor
1	Cabo de conexão de corrente contínua
1	Cabo de conexão de corrente alternada
1	Manual de instruções

### 4 Utilização adequada

A geleira com compressor é adequada para refrigerar e congelar alimentos. A geleira com compressor também é adequada para a utilização em barcos.

A geleira com compressor foi desenvolvida para ser ligada a uma tomada de alimentação de corrente contínua de um veículo, carro ou caravana, ou a uma rede de corrente alternada.

O aparelho de refrigeração é adequado para utilização em campismo. O aparelho não pode ser exposto à chuva.

## 5 Descrição do funcionamento

O aparelho de refrigeração pode refrigerar produtos e mantê-los frios, assim como congelá-los.

A refrigeração é efetuada através de um circuito de refrigeração com compressor que requer pouca manutenção. O isolamento em espuma e o compressor compacto garantem uma refrigeração ideal.

O aparelho de refrigeração é adequado para a utilização móvel.

Quando utilizado em barcos, o aparelho de refrigeração pode ser instalado com uma inclinação de 30°.

### 5.1 Âmbito de funções

- O monitorizador da bateria de três níveis para proteger a bateria do veículo desliga-se automaticamente se a tensão da bateria for baixa
- Monitor com indicador da bateria
- Definição da temperatura: Com dois botões em passos de 1 °C (e passos de 2 °F)

### 5.2 Elementos de comando e de indicação

Lingueta para a tampa: fig. **1**, página 3

Painel de comando (fig. **2**, página 3)

N.º	Designação	Explicação
1	ON OFF	Liga ou desliga o aparelho de refrigeração quando o botão é pressionado durante um a dois segundos
2	POWER	Indicação de estado
		LED acende a verde: compressor ligado
		LED acende a laranja: compressor desligado
		LED pisca a laranja: o monitor desliga-se automaticamente devido a uma tensão da bateria baixa

N.º	Designação	Explicação
3	ERROR	LED pisca a vermelho: o aparelho de refrigeração está ligado mas não está operacional
4	SET	Seleciona o modo de entrada – Definição da temperatura – Indicação em Celsius ou Fahrenheit – Regulação do monitorizador da bateria
5	–	Monitor, indica os valores
6	“+”	Prima uma vez para aumentar o valor
7	“–”	Prima uma vez para reduzir o valor
8	●	<b>Apenas MCF60:</b> Se indicado, a iluminação interior está ligada.

### Conectores (fig. 3, página 4)

N.º	Designação
1	Tomada CA
2	Porta-fusíveis
3	Tampa da tomada CA
4	Tampa da tomada CC
5	Tomada CC

## 6 Operação

### 6.1 Antes da primeira utilização



#### OBSERVAÇÃO

Por questões de higiene, deverá limpar o interior e o exterior do seu novo aparelho de refrigeração com um pano húmido antes de o colocar em funcionamento pela primeira vez (ver também capítulo “Limpeza e manutenção” na página 174).



## Selecionar as unidades de temperatura

Pode alternar entre a representação da temperatura em graus Celsius ou Fahrenheit. Proceda da seguinte forma:

- Ligue o aparelho de refrigeração.
- Prima o botão “SET” duas vezes.
- Use os botões “+” e “-” para selecionar Celsius ou Fahrenheit.
- ✓ O monitor indica, durante alguns segundos, a unidade de temperatura selecionada. O monitor pisca algumas vezes antes de voltar a apresentar a temperatura atual.

## 6.2 Sugestões para poupar energia

- Escolha um local de utilização bem arejado e protegido de raios solares.
- Primeiro, deixe as refeições quentes arrefecer antes de as manter frescas.
- Não abra a geleira mais do que as vezes necessárias.
- Não deixe a geleira aberta mais tempo do que o necessário.
- Descongele o aparelho de refrigeração assim que se formar uma camada de gelo.
- Evite temperaturas desnecessariamente baixas.

## 6.3 Ligar o aparelho de refrigeração

O aparelho de refrigeração pode trabalhar com uma tensão CC ou CA.



### **NOTA! Perigo de danos!**

Desconecte o aparelho de refrigeração e outros consumidores da bateria do veículo antes de conectar a bateria do veículo a um carregador rápido.

As sobretensões podem danificar o sistema eletrónico do aparelho de refrigeração.

Por motivos de segurança, o aparelho de refrigeração está equipado com um sistema eletrónico para evitar a inversão da polaridade. Desta forma, protege-se o aparelho de refrigeração de um curto-circuito ao conectá-lo a uma bateria.

- Insira o cabo de conexão de corrente contínua na tomada CC e conecte-o a uma tomada de alimentação de corrente contínua ou....

- ... insira o cabo de conexão de corrente alternada na tomada de tensão CA e conecte-o a uma rede de corrente alternada.
- Feche as tampas das tomadas que não estão a ser utilizadas para evitar o contacto accidental com as tomadas. Desta forma, evita-se também a entrada de pó, água e sujidade na tomada.

## 6.4 Utilizar o monitorizador da bateria

O aparelho de refrigeração está equipado com um monitorizador da bateria de vários níveis que impede que a bateria do veículo se descarregue excessivamente quando o aparelho de refrigeração está ligado à tomada de alimentação CC.

Se o aparelho de refrigeração for operado com a ignição do veículo desligada, ele desliga-se automaticamente assim que a tensão de alimentação descer abaixo de um valor definido. O aparelho de refrigeração liga-se novamente assim que a bateria do veículo estiver carregada até ao nível de tensão para o novo arranque.



### NOTA! Perigo de danos!

Quando desligada pelo monitorizador da bateria, a bateria do veículo deixará de estar completamente carregada. Evite ligar repetidamente ou operar consumidores de energia sem fases de carregamento longas. Certifique-se de que a bateria do veículo está carregada.

No modo “HIGH”, o monitorizador da bateria responde mais rapidamente do que nos níveis “LOW” e “MED” (ver tabela seguinte).

Modo do monitorizador da bateria	LOW	MED	HIGH
Tensão de desconexão a 12 V	10,1 V	11,4 V	11,8 V
Tensão de novo arranque a 12 V	11,1 V	12,2 V	12,6 V
Tensão de desconexão a 24 V	21,5 V	24,1 V	24,6 V
Tensão de novo arranque a 24 V	23,0 V	25,3 V	26,2 V

Proceda da seguinte forma para seleccionar o modo do monitorizador da bateria:

- Ligue o aparelho de refrigeração.
- Pressione o botão “SET” três vezes.

- Selecione o modo do monitorizador da bateria com os botões “+” e “-”.
- ✓ O monitor exibe, durante alguns segundos, o modo selecionado. O monitor pisca algumas vezes antes de voltar a apresentar a temperatura atual.



### **OBSERVAÇÃO**

Se o aparelho de refrigeração for alimentado pela bateria do veículo, selecione o modo do monitorizador da bateria “HIGH”. Se o aparelho de refrigeração estiver conectado a uma bateria de alimentação, o modo do monitorizador da bateria “LOW” será suficiente.

## **6.5 Utilização do aparelho de refrigeração**



### **NOTA! Perigo de sobreaquecimento!**

Certifique-se sempre de que existe uma ventilação suficiente por forma a que o calor gerado possa ser dissipado. Assegure-se de que as aberturas de ventilação não estão tapadas. Certifique-se de que o aparelho de refrigeração está posicionado a uma distância suficiente de paredes ou objetos de modo a que o ar possa circular livremente.

- Coloque o aparelho de refrigeração sobre uma base estável.



### **OBSERVAÇÃO**

Instale o aparelho de refrigeração tal como ilustrado (fig. **1**, página 3). Se colocar o aparelho de refrigeração em funcionamento noutra posição, o aparelho poderá ficar danificado.

- Ligue o aparelho de refrigeração; ver capítulo “Ligar o aparelho de refrigeração” na página 169.



### **NOTA! Perigo devido a uma temperatura demasiado baixa!**

Certifique-se de que apenas objetos que possam ser refrigerados à temperatura selecionada são colocados no aparelho de refrigeração.

- Prima o botão “ON/OFF” durante um a dois segundos.
- ✓ O LED “POWER” acende-se.
- ✓ O monitor liga-se e indica a temperatura de refrigeração atual.

**OBSERVAÇÃO**

A temperatura indicada corresponde à do centro do interior. Noutros locais, a temperatura pode ser diferente.

- ✓ O aparelho de refrigeração começa a refrigerar o interior.

**OBSERVAÇÃO**

No funcionamento com bateria, o monitor desliga-se automaticamente se a tensão da bateria for baixa. O LED “POWER” pisca a laranja.

## 6.6 Trancar a tampa do aparelho de refrigeração

- ▶ Levante a lingueta (fig. **1** 1, página 3) e feche a tampa.
- ▶ Solte a lingueta.
- ✓ A lingueta encaixa de forma audível e trava a tampa do aparelho de refrigeração.

## 6.7 Definir a temperatura

- ▶ Prima o botão “SET” uma vez.
- ▶ Selecione a temperatura de refrigeração com os botões “+” e “-”.
- ✓ A temperatura de refrigeração aparece no monitor durante alguns segundos. O monitor pisca algumas vezes e a temperatura atual volta a ser apresentada.

## 6.8 Desligar o aparelho de refrigeração

- ▶ Esvazie o aparelho de refrigeração.
- ▶ Desligue o aparelho de refrigeração.
- ▶ Desconecte o cabo de conexão.

Se não pretender utilizar o aparelho de refrigeração durante um longo período:

- ▶ Deixe a tampa ligeiramente aberta. Evita-se, assim, a formação de odores.

## 6.9 Utilizar a iluminação interior (apenas no MCF60)

- ▶ Certifique-se de que o monitor indica a temperatura atual.
- ▶ Prima o botão “–” para ligar a iluminação interior.
- ▶ Prima o botão “–” novamente para desligar a iluminação interior.
- ✓ O ponto preto (fig. **2** 8, página 3) no canto superior esquerdo do monitor indica se a iluminação interior está ligada ou desligada.



### OBSERVAÇÃO

A iluminação interior desliga-se automaticamente após 30 minutos.

## 6.10 Descongelar o aparelho de refrigeração

A humidade do ar pode formar gelo no interior do aparelho de refrigeração ou no evaporador. Tal reduz a potência de refrigeração. Descongele o aparelho de refrigeração atempadamente para evitar este problema.



### NOTA! Perigo de danos!

Nunca utilize ferramentas duras ou pontiagudas para retirar as camadas de gelo ou soltar objetos congelados.

Proceda do seguinte modo para descongelar o aparelho de refrigeração:

- ▶ Retire os produtos que se encontram no aparelho de refrigeração.
- ▶ Se necessário, guarde-os noutra unidade de refrigeração para que permaneçam refrigerados.
- ▶ Desligue o aparelho de refrigeração.
- ▶ Deixe a tampa aberta.
- ▶ Limpe a água de descongelação.

## 6.11 Substituir o fusível

- ▶ Substitua o fusível (8 A 32 V) tal como ilustrado (fig. **4**, página 4).

## 7 Limpeza e manutenção



### **NOTA! Perigo de danos!**

- Nunca limpe a geleira debaixo de água corrente nem dentro de água de lavar a loiça.
- Não utilize produtos de limpeza abrasivos ou objectos duros para a limpeza, uma vez que podem danificar a geleira.

- De vez em quando, limpe o interior e o exterior do aparelho com um pano húmido.
- Certifique-se que as aberturas de ventilação e extracção de ar do aparelho estão livres de pó e sujidade para que, durante o funcionamento, o ar quente possa ser extraído e o aparelho não seja danificado.

## 8 Garantia

É válido o prazo de garantia legal. Se o produto estiver com defeito, por favor, dirija-se à representação do fabricante no seu país (ver [dometic.com/dealer](http://dometic.com/dealer)) ou ao seu revendedor.

Para fins de reparação ou de garantia, terá de enviar os seguintes documentos em conjunto:

- uma cópia da factura com a data de aquisição,
- um motivo de reclamação ou uma descrição da falha.

## 9 Resolução de falhas

Falha	Possível causa	Sugestão de solução
O aparelho de refrigeração não funciona, o LED "POWER" não acende.	A tomada de alimentação CC do seu veículo não tem tensão.	Na maioria dos veículos, a ignição tem de estar ligada para que a tomada de alimentação de corrente contínua receba corrente.
O aparelho de refrigeração não refrigera (ficha inserida na tomada, LED "POWER" aceso).	Avaria no compressor.	Esta reparação só pode ser efetuada por uma unidade de serviço de assistência técnica autorizada.
O aparelho de refrigeração não refrigera (ficha inserida na tomada, o LED "POWER" pisca a laranja, o monitor está desligado).	A tensão na bateria do veículo é demasiado baixa.	Teste a bateria do veículo e carregue-a, se necessário.
No funcionamento com a tomada de alimentação CC: a ignição está ligada, mas o aparelho de refrigeração não funciona e o LED "POWER" não acende.	A tomada de alimentação de corrente contínua está suja. Tal origina um mau contacto elétrico.	Se a ficha do aparelho de refrigeração ficar muito quente na tomada de alimentação de corrente contínua, tal significa que a tomada de alimentação de corrente contínua tem de ser limpa ou que a ficha não foi montada corretamente.
	O fusível da ficha de corrente contínua está queimado.	Substitua o fusível (8 A) na ficha CC; ver capítulo "Substituir o fusível" na página 173.
	O fusível do veículo está queimado.	Substitua o fusível da tomada de alimentação CC do veículo (normalmente de 15 A). Consulte o manual de instruções do seu veículo.
O monitor apresenta uma mensagem de erro (p. ex. "Err1") e o aparelho de refrigeração não refrigera.	O aparelho de refrigeração desligou-se devido a uma falha interna.	Esta reparação só pode ser realizada por um centro de reparação autorizado.

## 10 Eliminação

- Sempre que possível, coloque o material de embalagem no respectivo contentor de reciclagem.









Para colocar o aparelho definitivamente fora de funcionamento, por favor, informe-se junto do centro de reciclagem mais próximo ou revendedor sobre as disposições de eliminação aplicáveis.

## 11 Dados técnicos

	MCF32 AC/DC	MCF40 AC/DC	MCF60 AC/DC
Tensão de conexão:	12/24 V=== 100 – 240 V~, 50/60 Hz		
Consumo:	4 A (12 V===) 2 A (24 V===) 1,0 – 0,4 A (100 – 240 V~)		6 A (12 V===) 3 A (24 V===)
Potência de refrigeração:	+10 °C a –10 °C (+50 °F a +14 °F)		
Categoria:	Categoria 1 (frigorífico com um ou vários compartimentos para armazenar alimentos frescos)		
Volume bruto:	32,5 l	40 l	60 l
Capacidade útil:	31,0 l	38 l	58 l
Classe de eficiência energética:	A+		
Consumo de energia:	83 kWh/ano	102 kWh/ano	98 kWh/ano
Classe de climatização:	N		
Temperatura ambiente:	+16 °C a +32 °C		
Emissão de ruído:	49 dB(A)		
Quantidade de agente de refrigeração:	40 g	42 g	58 g
Equivalentente a CO <sub>2</sub> :	0,057 t	0,060 t	0,083 t



	MCF32 AC/DC	MCF40 AC/DC	MCF60 AC/DC
Potencial de aquecimento global (PAG):	1430		
Dimensões (C x L x A):	584 x 365 x 407 mm	584 x 365 x 446 mm	680 x 440 x 470 mm
Peso:	11,4 kg	11,5 kg	18,4 kg
Teste/certificados:			
		 	  

**OBSERVAÇÃO**

Se a temperatura ambiente for superior a +32 °C (+90 °F), não é possível atingir a temperatura mínima.

O circuito de refrigeração contém R134a.

Contém gases fluorados com efeito de estufa

Equipamento hermeticamente fechado

**Прочтите данную инструкцию перед вводом в эксплуатацию и сохраните ее. В случае передачи холодильника передайте инструкцию следующему владельцу.**

Изготовитель не несет ответственности за ущерб, вызванный использованием не по назначению или неправильным управлением.

## Содержание

1	Пояснение к символам .....	179
2	Указания по технике безопасности .....	179
3	Комплект поставки .....	182
4	Использование по назначению .....	183
5	Описание работы .....	183
	5.1 Функции .....	183
	5.2 Элементы управления и индикации .....	184
6	Эксплуатация .....	185
	6.1 Перед первым использованием .....	185
	6.2 Советы по энергосбережению .....	186
	6.3 Подключение холодильника .....	186
	6.4 Использование реле контроля заряда аккумулятора .....	187
	6.5 Использование холодильника .....	188
	6.6 Закрытие крышки холодильника .....	189
	6.7 Настройка температуры .....	189
	6.8 Выключение холодильника .....	189
	6.9 Использование внутреннего освещения (только в MCF60) ..	190
	6.10 Оттаивание холодильника .....	190
	6.11 Замена предохранителя .....	190
7	Очистка и уход .....	191
8	Гарантия .....	191
9	Устранение неисправностей .....	192

10	Утилизация. ....	192
11	Технические характеристики. ....	193

## 1 Пояснение к символам



### **ПРЕДУПРЕЖДЕНИЕ!**

**Указание по технике безопасности**, указывающее на опасную ситуацию, которая может привести к смерти или серьезной травме, если ее не предотвратить.



### **ОСТОРОЖНО!**

**Указание по технике безопасности**, указывающее на опасную ситуацию, которая может привести к травмам легкой или средней тяжести, если ее не предотвратить.



### **ВНИМАНИЕ!**

Указание на ситуацию, которая может привести к материальному ущербу, если ее не предотвратить.



### **УКАЗАНИЕ**

Дополнительная информация по управлению продуктом.

## 2 Указания по технике безопасности



**ПРЕДУПРЕЖДЕНИЕ! Несоблюдение этих предупреждений может привести к смерти или серьезной травме.**

### **Опасность для жизни из-за поражения электрическим током**

- Запрещается вводить прибор в работу, если он имеет видимые повреждения,
- В случае повреждения питающего кабеля данного прибора он – во избежание опасностей – должен быть заменен изготовителем, сервисным центром или имеющим аналогичную квалификацию персоналом.
- Если кабель питания этого охлаждающего устройства поврежден, его необходимо заменить, чтобы предотвратить угрозу безопасности.

- Ремонт данного прибора разрешается выполнять только специалистам. Неправильно выполненный ремонт может приводить к серьезным опасностям.

### **Опасность пожара**

- При установке устройства шнур питания не должен быть зажат или поврежден.
- Не располагайте позади устройства выносные переходники и удлинители с несколькими розетками.

### **Опасность для здоровья**

- Это устройство может использоваться детьми с 8-ми лет и старше, а также лицами с ограниченными физическими, сенсорными и умственными возможностями или при недостатке необходимого опыта и знаний только под присмотром или после прохождения инструктажа по безопасному использованию устройства, если они понимают опасности, которые при этом могут возникнуть.
- Детям запрещается играть с устройством.
- Запрещается выполнять очистку и пользовательское техническое обслуживание детям без присмотра.
- Детям в возрасте от 3 до 8 лет разрешается загружать и разгружать холодильные устройства.

### **Опасность взрыва**

- Не храните в приборе взрывоопасные вещества, например, аэрозольные баллоны с горючим газами-вытеснителями.



**ОСТОРОЖНО! Несоблюдение этих предостережений может привести к травме легкой или средней степени тяжести.**

### **Опасность для жизни из-за поражения электрическим током**

- Перед вводом в эксплуатацию убедитесь в том, что питающая кабель и штекер сухие.
- Отсоединяйте прибор от сети
  - перед каждой чисткой и уходом
  - после каждого использования

### **Опасность для здоровья**

- Проверьте, соответствует ли холодопроизводительность прибора требованиям продуктов питания или медикаментов, которые нужно охладить.

- Продукты питания разрешается хранить только в оригинальной упаковке или подходящих емкостях.
- Удерживание двери охлаждающего устройства открытой в течение длительного времени может привести к существенному повышению температуры внутри устройства.
- Регулярно очищайте поверхности, которые могут контактировать с пищевыми продуктами и доступными сливными системами.
- Храните сырое мясо и рыбу в устройстве в подходящих контейнерах, чтобы они не соприкасались с другими продуктами питания или не капали на них.
- Если устройство не используется в течение длительного времени:
  - Отключите устройство.
  - Разморозьте устройство.
  - Очистите и просушите устройство.
  - Оставьте дверцу открытой, чтобы предотвратить образование плесени в устройстве.



### **ВНИМАНИЕ! Опасность повреждения**

- Сравните значения напряжения, указанные на заводской табличке, с характеристиками имеющегося источника питания.
- Присоединяйте прибор следующим образом:
  - соединительным кабелем постоянного тока к источнику питания постоянного тока в автомобиле
  - или соединительным кабелем переменного тока к сети переменного тока
- Не вытаскивайте штекер из розетки за питающий кабель.
- Если холодильник присоединен к розетке постоянного тока: Отсоедините холодильник и другие потребители от аккумуляторной батареи, прежде чем присоединить устройство для ускоренного заряда.
- Если холодильник присоединен к розетке постоянного тока: Прервите соединение или выключите холодильник перед выключением двигателя. В противном случае аккумуляторная батарея может разрядиться.
- Холодильник не предназначен для транспортировки едких или содержащих растворители веществ.

- Этот холодильный аппарат содержит в своей изоляции горючий циклопентан. Газы в изоляционном материале требуют особого метода утилизации. После окончания срока службы холодильного аппарата сдайте его должным образом в центр по утилизации.
- Не используйте электрические приборы внутри холодильника, за исключением случаев, когда эти приборы рекомендованы для этого изготовителем.
- Не устанавливайте прибор вблизи открытого огня или других источников тепла (радиаторов отопления, сильных солнечных лучей, газовых печей и т. п.).
- **Опасность перегрева!**  
Следите за тем, чтобы со всех четырех сторон охлаждающего устройства имелось свободное пространство не менее 50 мм для надлежащей вентиляции. Поддерживайте зону вентиляции свободной от любых объектов, которые могут ограничить воздушный поток к охлаждающим компонентам. Не размещайте охлаждающее устройство в закрытых отсеках или в зонах, в которых отсутствует поток воздуха или же он минимален.
- Следите за тем, чтобы не перекрывались вентиляционные отверстия.
- Запрещается заполнять внутреннее пространство жидкостями или льдом.
- Не погружайте прибор в воду.
- Предохраняйте прибор и кабели от действия жары и влаги.

### 3 Комплект поставки

Количество	Описание
1	Компрессорный холодильник
1	Соединительный кабель постоянного тока
1	Соединительный кабель переменного тока
1	Инструкция по эксплуатации

## 4 Использование по назначению

Компрессорный холодильник предназначен для охлаждения и заморозки продуктов питания. Холодильник подходит для использования на катерах и лодках.

Компрессорный холодильник предназначен для работы от розетки источника постоянного тока транспортного средства, судна или автофургона, а также от сети переменного тока.

Охлаждающее устройство пригодно для использования в кемпингах. Запрещается подвергать прибор воздействию дождя.

## 5 Описание работы

Холодильник предназначен для охлаждения продуктов и поддержания их в охлажденном состоянии, а также для глубокого охлаждения.

Охлаждение осуществляется посредством холодильного контура с компрессором. Контур требует минимального обслуживания. Благодаря компактной конструкции компрессора и применению изоляции, вспененной в месте укладки, устройство обеспечивает оптимальную холодопроизводительность.

Холодильник является портативным устройством.

При применении на катерах и лодках холодильник может непродолжительное время находиться в условиях крена 30°.

### 5.1 Функции

- Трехуровневая система контроля заряда служит для защиты аккумулятора транспортного средства и автоматически отключает холодильник при низком заряде аккумулятора.
- Дисплей с индикацией температуры
- Регулировка температуры: двумя кнопками с шагом 1 °C (и шагом 2 °F)

## 5.2 Элементы управления и индикации

Защелка для крышки: рис. **1**, стр. 3

Панель управления (рис. **2**, стр. 3)

Поз.	Описание	Пояснение
1	ON OFF	Включает или выключает холодильник, если нажать кнопку на одну-две секунды
2	POWER	Индикация состояния Светодиод горит зеленым светом: компрессор включен Светодиод горит оранжевым светом: компрессор выключен Светодиод мигает оранжевым светом: дисплей автоматически выключен из-за низкого напряжения аккумулятора
3	ERROR	Светодиод мигает красным светом: холодильник включен, но не готов к работе
4	SET	Выбор режима ввода – Регулировка температуры – Выбор градусов Цельсия или Фаренгейта – Настройка реле контроля заряда аккумулятора
5	–	Дисплей, для вывода информации
6	«+»	Однократное нажатие увеличивает значение
7	«-»	Однократное нажатие уменьшает значение
8	●	<b>Только для MCF60:</b> Если отображается на экране, включено внутреннее освещение.



**Подключения (рис. 3, стр. 4)**

Поз.	Описание
1	Розетка переменного тока
2	Держатель предохранителя
3	Заглушка розетки переменного тока
4	Заглушка розетки постоянного тока
5	Розетка постоянного тока

## 6 Эксплуатация

### 6.1 Перед первым использованием

**УКАЗАНИЕ**

Перед вводом холодильника в эксплуатацию в гигиенических целях необходимо протереть его снаружи и изнутри влажной тряпкой (см. гл. «Очистка и уход» на стр. 191).

#### Выбор единицы измерения температуры

Для указания температуры можно выбрать градусы Цельсия или Фаренгейта. Для этого выполните следующее:

- Включите холодильник.
- Нажмите два раза кнопку «SET».
- Выберите кнопками «+» и «-» градусы Цельсия или Фаренгейта.
- ✓ На дисплее на несколько секунд появляется выбранная единица измерения температуры. Дисплей мигает несколько раз, прежде чем вернуться к отображению текущей температуры.

## 6.2 Советы по энергосбережению

- Выбирайте хорошо проветриваемое, защищенное от солнечных лучей место применения.
- Дайте теплым блюдам охладиться, прежде чем поддерживать их в холодном состоянии в холодильнике.
- Не открывайте холодильник чаще, чем это действительно необходимо.
- Не оставляйте холодильник открытым дольше, чем это действительно необходимо.
- Размораживайте холодильник, как только образовался слой льда.
- Избегайте излишне низкую внутреннюю температуру.

## 6.3 Подключение холодильника

Холодильник может работать от источника постоянного или переменного тока.



### **ВНИМАНИЕ! Опасность повреждений!**

Прежде чем подключить аккумулятор транспортного средства к устройству быстрой зарядки, отсоедините от него холодильник и других потребителей.

Перенапряжение может повредить электронное оборудование холодильника.

Холодильник оснащен электронной системой, защищающей его в случае неправильной полярности. Система также защищает холодильник от короткого замыкания при подключении к аккумулятору.

- Вставьте кабель постоянного тока в разъем постоянного тока и подсоедините его к источнику постоянного тока или ...
- ... вставьте кабель переменного тока в разъем переменного тока и подсоедините его к сети переменного тока.
- Во избежание случайного касания закройте неиспользуемые розетки заглушками. Это также защитит розетки от проникновения пыли, воды или грязи.

## 6.4 Использование реле контроля заряда аккумулятора

Устройство оснащено многоступенчатым реле контроля аккумуляторной батареи, которое защищает аккумуляторную батарею автомобиля от глубокого разряда при подключении устройства к источнику постоянного тока.

Если зажигание транспортного средства выключено, холодильник отключается автоматически, как только напряжение питания падает ниже установленного значения. Холодильник включится снова, как только напряжение аккумулятора достигнет значения, когда возможно повторное включение.



### **ВНИМАНИЕ! Опасность повреждений!**

Если реле контроля заряда аккумулятора отключено, аккумулятор транспортного средства не заряжается полностью. Избегайте многократных запусков или эксплуатации потребителей тока без длительных фаз зарядки. Регулярно заряжайте аккумулятор.

В режиме «HIGH» защитное реле срабатывает быстрее, чем в режиме «LOW» и «MED» (см. следующую таблицу).

Режим работы реле контроля аккумулятора	LOW	MED	HIGH
Напряжение выключения при 12 В	10,1 В	11,4 В	11,8 В
Напряжение повторного включения при 12 В	11,1 В	12,2 В	12,6 В
Напряжение выключения при 24 В	21,5 В	24,1 В	24,6 В
Напряжение повторного включения при 24 В	23,0 В	25,3 В	26,2 В

Для выбора режима работы реле контроля аккумулятора:

- Включите холодильник.
- Нажмите кнопку «SET» три раза.
- Выберите кнопками «+» и «-» нужный режим работы реле.
- ✓ На дисплее на несколько секунд появится индикация выбранного режима. Дисплей мигает несколько раз, прежде чем вернуться к отображению текущей температуры.

**УКАЗАНИЕ**

Если питание холодильника осуществляется от аккумулятора транспортного средства, выберите режим «HIGH». Если питание холодильника осуществляется от резервного аккумулятора, то достаточно режима работы «LOW».

## 6.5 Использование холодильника

**ВНИМАНИЕ! Опасность перегрева!**

Следите за эффективностью вентиляции: тепло, которое образуется во время эксплуатации, должно отводиться полностью. Убедитесь, что воздух свободно проходит через вентиляционные щели. Следите за тем, чтобы холодильник располагался на достаточном расстоянии от стен или других предметов и ничто не препятствовало циркуляции воздуха.

- Установите холодильник на прочное основание.

**УКАЗАНИЕ**

Разместите холодильник, как показано на рис. **1**, стр. 3. При неправильном размещении возможно повреждение устройства.

- Подключите холодильник, см. гл. «Подключение холодильника» на стр. 186.

**ВНИМАНИЕ! Опасность, вызванная слишком низкой температурой!**

Следите за тем, чтобы в холодильнике хранились только предметы и продукты, которые разрешается охлаждать до выбранной температуры.

- Нажмите кнопку «ON/OFF» на одну-две секунды.
- ✓ Загорится индикатор «POWER».
- ✓ Включится дисплей и выводится текущая температура охлаждения.

**УКАЗАНИЕ**

На дисплее выводится значение температуры, измеренное в центре холодильной камеры. Температура в других точках может быть иной.

- ✓ Холодильник включает охлаждение в холодильной камере.



#### **УКАЗАНИЕ**

При работе от аккумулятора дисплей автоматически выключается при низком напряжении аккумулятора. Индикатор «POWER» мигает оранжевым светом.

## **6.6 Закрытие крышки холодильника**

- Поднимите задвижку (рис. **1** 1, стр. 3) и закройте крышку.
- Отпустите задвижку.
- ✓ Задвижка защелкнется с характерным звуком, зафиксировав крышку устройства.

## **6.7 Настройка температуры**

- Нажмите один раз кнопку «SET».
- Выберите кнопками «+» и «-» температуру охлаждения.
- ✓ На дисплее на несколько секунд появляется выбранная температура охлаждения. Дисплей мигает несколько раз, затем снова отображается текущая температура.

## **6.8 Выключение холодильника**

- Опорожните холодильник.
- Выключите холодильник.
- Отсоедините кабель.

Если холодильник отключается на длительное время:

- Оставьте крышку слегка открытой. Это предотвратит возникновение запахов.

## 6.9 Использование внутреннего освещения (только в MCF60)

- ▶ Убедитесь, что на дисплее отображается текущая температура.
  - ▶ Нажмите кнопку «→», чтобы включить внутреннее освещение.
  - ▶ Нажмите кнопку «←» еще раз, чтобы отключить внутреннее освещение.
- ✓ Черная точка (рис. **2** 8, стр. 3) в верхнем левом углу дисплея свидетельствует о том, что включено внутреннее освещение.



### УКАЗАНИЕ

Внутреннее освещение автоматически отключается через 30 минут.

## 6.10 Оттаивание холодильника

Влага из воздуха может выпадать в камере холодильника или на испарителе в виде снеговой шубы. Это ведет к уменьшению мощности охлаждения. Своевременно размораживайте устройство.



### ВНИМАНИЕ! Опасность повреждений!

Для удаления слоя льда и отделения примерзших продуктов не используйте твердые или острые инструменты.

При оттаивании холодильника соблюдайте следующий порядок действий:

- ▶ Извлеките содержимое холодильника.
- ▶ При необходимости, переложите их в другой холодильник, чтобы они оставались холодными.
- ▶ Выключите холодильник.
- ▶ Оставьте крышку открытой.
- ▶ Уберите оттаявшую воду.

## 6.11 Замена предохранителя

- ▶ Замените предохранитель (8 А 32 В), как показано на рис. **4**, стр. 4.

## 7 Очистка и уход



### **ВНИМАНИЕ! Опасность повреждения!**

- Категорически запрещается чистить прибор под струей воды или даже в емкости с водой.
- Не используйте для чистки абразивные чистящие средства или острые предметы, т. к. они могут привести к повреждениям холодильника.

- Периодически очищайте прибор снаружи и изнутри влажной тряпкой.
- Убедитесь в том, что приточно-вытяжные вентиляционные отверстия очищены от пыли загрязнений, чтобы можно было отвести возникающее при работе тепло и предотвратить опасность повреждения прибора.

## 8 Гарантия

Действителен установленный законом срок гарантии. Если продукт неисправен, обратитесь в представительство изготовителя в Вашей стране (см. [dometic.com/dealer](http://dometic.com/dealer)) или в торговую организацию.

В целях проведения ремонта или гарантийного обслуживания Вы должны также послать следующие документы:

- копию счета с датой покупки,
- причину рекламации или описание неисправности.

## 9 Устранение неисправностей

Неисправность	Возможная причина	Вариант устранения
Устройство не работает, индикатор «POWER» не горит.	В розетке постоянного тока в транспортном средстве отсутствует напряжение.	В большинстве транспортных средств для подачи напряжения на розетку постоянного тока необходимо включить зажигание.
Холодильник не охлаждает (вилка вставлена, индикатор «POWER» горит).	Неисправен компрессор.	Ремонт разрешается выполнять только в авторизованном сервисном центре.
Холодильник не охлаждает (штекер вставлен, индикатор «POWER» мигает, дисплей выключен).	Слишком низкое напряжение транспортного средства.	Проверьте и, если нужно, зарядите аккумулятор.
При работе от розетки постоянного тока: Зажигание включено, холодильник не работает, индикатор не горит.	Загрязнено гнездо розетки постоянного тока. Плохой электрический контакт.	Если вилка холодильника сильно нагревается в розетке постоянного тока, возможно, загрязнена розетка или неправильно собрана вилка.
	Перегорел предохранитель вилки постоянного тока.	Замените предохранитель (8 А) в вилке постоянного тока, см. гл. «Замена предохранителя» на стр. 190.
	Вышел из строя предохранитель в бортовой сети автомобиля.	Замените предохранитель постоянного тока в розетке автомобиля (обычно 15 А). Обратитесь к инструкции по эксплуатации автомобиля.
На дисплее отображается сообщение об ошибке (например, «Err1»), и устройство не охлаждает.	Холодильник отключен из-за внутренней ошибки.	Ремонт разрешается выполнять только в авторизованном сервисном центре.

## 10 Утилизация

- По возможности, выкидывайте упаковочный материал в мусор, подлежащий вторичной переработке.









Если Вы окончательно выводите продукт из эксплуатации, то получите информацию в ближайшем центре по вторичной переработке или в торговой сети о соответствующих предписаниях по утилизации.



# 11 Технические характеристики

	MCF32 AC/DC	MCF40 AC/DC	MCF60 AC/DC
Подводимое напряжение:	12/24 В=== 100 – 240 В~, 50/60 Гц		
Потребляемый ток:	4 А (12 В===) 2 А (24 В===) 1,0 – 0,4 А (100 – 240 В~)		6 А (12 В===) 3 А (24 В===)
Холодопроизводительность:	от +10 °С до –10 °С (от +50 °F до +14 °F)		
Категория:	Категория 1 (холодильное устройство с одной или несколькими камерами охлаждения, предназначенное для хранения свежих продуктов питания)		
Полный объем:	32,5 л	40 л	60 л
Полезный объем:	31,0 л	38 л	58 л
Класс энергоэффективности:	А+		
Потребление энергии:	83 кВт-ч/год	102 кВт-ч/год	98 кВт-ч/год
Климатический класс:	N		
Температура окружающей среды:	от +16 °С до +32 °С		
Акустическая эмиссия:	49 дБ (А)		
Количество хладагента:	40 г	42 г	58 г
СО <sub>2</sub> -эквивалент:	0,057 т	0,060 т	0,083 т
Потенциал глобального потепления (GWP):	1430		
Размеры (Д x Ш x В):	584 x 365 x 407 мм	584 x 365 x 446 мм	680 x 440 x 470 мм
Вес:	11,4 кг	11,5 кг	18,4 кг

	MCF32 AC/DC	MCF40 AC/DC	MCF60 AC/DC
Испытания/сертификаты:			
	  	  	



**УКАЗАНИЕ**

Устройство не обеспечивает минимальную температуру, если температура окружающей среды превышает +32 °C (+90 °F).

Холодильный контур содержит R134a.

Содержит фторированные парниковые газы

Герметически закрытая конструкция

**Przed uruchomieniem urządzenia należy uważnie przeczytać niniejszą instrukcję. Instrukcję należy zachować. Należy ją dołączyć do urządzenia chłodniczego w razie jego przekazania innemu użytkownikowi.**

Producent nie odpowiada za szkody powstałe w wyniku użytkowania niezgodnego z przeznaczeniem lub niewłaściwej obsługi.

## Spis treści

1	Objaśnienie symboli . . . . .	196
2	Wskazówki bezpieczeństwa . . . . .	196
3	W zestawie . . . . .	199
4	Użytkowanie zgodne z przeznaczeniem . . . . .	199
5	Opis działania. . . . .	200
5.1	Zakres funkcji . . . . .	200
5.2	Elementy obsługowe i wskaźniki . . . . .	201
6	Eksploatacja . . . . .	202
6.1	Przed pierwszym użyciem . . . . .	202
6.2	Rady dotyczące oszczędzania energii . . . . .	203
6.3	Podłączanie lodówki . . . . .	203
6.4	Korzystanie z czujnika ochrony akumulatora . . . . .	203
6.5	Używanie lodówki . . . . .	205
6.6	Blokada zatrzasku pokrywy lodówki . . . . .	206
6.7	Ustawianie temperatury . . . . .	206
6.8	Wyłączanie lodówki . . . . .	206
6.9	Używanie oświetlenia wewnętrznego (tylko MCF60) . . . . .	206
6.10	Rozmrażanie lodówki . . . . .	207
6.11	Wymiana bezpiecznika . . . . .	207
7	Czyszczenie i konserwacja . . . . .	207
8	Gwarancja . . . . .	208
9	Usuwanie usterek . . . . .	208

10	Utylizacja.....	209
11	Dane techniczne .....	209

## 1 Objąśnienie symboli



### **OSTRZEŻENIE!**

**Wskazówka bezpieczeństwa** informująca o niebezpiecznej sytuacji, która – jeśli się jej nie uniknie – może prowadzić do śmierci lub ciężkich obrażeń.



### **OSTROŻNIE!**

**Wskazówka bezpieczeństwa** informująca o niebezpiecznej sytuacji, która – jeśli się jej nie uniknie – może prowadzić do lekkich lub średnich obrażeń.



### **UWAGA!**

Wskazówka informująca o sytuacji, która – jeśli się jej nie uniknie – może prowadzić do powstania szkód materialnych.



### **WSKAZÓWKA**

Informacje uzupełniające dotyczące obsługi produktu.

## 2 Wskazówki bezpieczeństwa



**OSTRZEŻENIE! Nieprzestrzeganie tych ostrzeżeń może prowadzić do śmierci lub ciężkich obrażeń.**

### **Zagrożenie życia w wyniku porażenia prądem**

- Uruchamianie urządzenia jest zabronione, gdy ma ono widoczne uszkodzenia.
- Gdy przewód zasilania ulegnie uszkodzeniu, musi zostać wymieniony przez producenta, jego serwis lub podobnie wykwalifikowaną osobę, aby uniknąć zagrożenia.
- Jeśli kabel zasilający tego urządzenia chłodzącego jest uszkodzony, należy go wymienić, aby zapobiec zagrożeniom bezpieczeństwa.

- Napraw mogą dokonywać tylko odpowiednio wykwalifikowane osoby. Niefachowe naprawy mogą spowodować poważne niebezpieczeństwo.

### **Niebezpieczeństwo pożaru**

- Podczas ustawiania urządzenia należy uważać, aby nie przynieść ani nie uszkodzić przewodu zasilającego.
- Nie umieszczać z tyłu urządzenia rozgałęziaczy ani zasilaczy.

### **Zagrożenie zdrowia**

- Dzieci od 8 lat i osoby o ograniczonych możliwościach fizycznych, sensorycznych lub intelektualnych oraz osoby niedysponujące stosowną wiedzą i doświadczeniem mogą używać tego urządzenia jedynie pod nadzorem innej osoby bądź pod warunkiem uzyskania informacji dotyczących bezpiecznego użytkowania urządzenia i zrozumienia wynikających z tego zagrożeń.
- Dzieci nie mogą bawić się urządzeniem.
- Dzieci nie mogą również czyścić i konserwować urządzenia bez nadzoru.
- Dzieci od 3 do 8 lat mogą umieszczać produkty w urządzeniach chłodniczych i wyjmować je z nich.

### **Ryzyko wybuchu**

- W urządzeniu nie wolno przechowywać substancji wybuchowych, np. pojemników aerozolowych z palnym gazem wytłaczającym.



**OSTROŻNIE! Nieprzestrzeganie tych uwag może prowadzić do lekkich lub nieznacznych obrażeń.**

### **Zagrożenie życia w wyniku porażenia prądem**

- Przed użyciem należy sprawdzić, czy przewód i wtyczka są suche.
- Urządzenie należy odłączyć od sieci
  - przed każdym czyszczeniem i konserwacją
  - po każdym użyciu

### **Zagrożenie zdrowia**

- Należy sprawdzić, czy wydajność chłodzenia odpowiada wymaganiom związanym z przechowywaną żywnością lub lekami.
- Środki spożywcze mogą być przechowywane tylko w oryginalnych opakowaniach lub odpowiednich pojemnikach.

- Pozostawianie drzwi urządzenia chłodniczego otwartych przez dłuższy czas może spowodować znaczny wzrost temperatury w jego komorach.
- Regularnie czyścić powierzchnie, które mogą mieć kontakt z żywnością i dostępnymi układami odprowadzania wody.
- Surowe mięso i ryby należy przechowywać wewnątrz urządzenia w odpowiednich pojemnikach, aby nie miały one kontaktu z innymi artykułami spożywczymi lub nie kapały na nie.
- Jeśli urządzenie pozostaje puste przez dłuższy czas:
  - Wyłączyć urządzenie.
  - Odszronić urządzenie.
  - Wyczyścić i osuszyć urządzenie.
  - Pozostawić otwarte drzwi, aby zapobiec powstawaniu pleśni w urządzeniu.



### **UWAGA! Niebezpieczeństwo uszkodzenia**

- Należy porównać dane dotyczące napięcia na tabliczce znamionowej z danymi dostępnego źródła zasilania.
- Urządzenie można podłączać tylko w następujący sposób:
  - do gniazda pokładowego prądu stałego pojazdu za pomocą przewodu przyłączeniowego prądu stałego
  - lub za pomocą przewodu przyłączeniowego prądu przemiennego do sieci prądu przemiennego
- Wtyczki nie należy nigdy wyciągać z gniazda zapalniczki samochodowej ani gniazodka elektrycznego, pociągając za przewód zasilania.
- Jeśli przenośna lodówka jest podłączona do gniazodka DC: Przed podłączeniem do ładowarki należy odłączyć lodówkę i inne urządzenia od akumulatora.
- Jeśli przenośna lodówka jest podłączona do gniazodka DC: Wyłączając silnik należy odłączyć urządzenie lub je wyłączyć. W przeciwnym razie akumulator może się rozładować.
- Przenośna lodówka nie nadaje się do transportu substancji żrących lub zawierających rozpuszczalniki!
- Izolacja tego urządzenia chłodniczego zawiera cyklopentan. Znajdujące się w materiale izolacyjnym gazy wymagają specjalnej procedury utylizacyjnej. Nienadające się do dalszej eksploatacji urządzenie chłodnicze należy dostarczyć do specjalistycznego zakładu utylizacyjnego.

- Wewnątrz przenośnej lodówki nie należy używać żadnych urządzeń elektrycznych – z wyjątkiem urządzeń zaleconych przez producenta.
- Nie należy ustawiać urządzenia w pobliżu otwartego ognia i innych źródeł ciepła (ogrzewanie, silne promieniowanie słoneczne, piec gazowy itp.).
- **Niebezpieczeństwo przegrzania!**  
Należy zawsze zapewniać minimum 50 mm przestrzeni do wentylacji ze wszystkich czterech stron urządzenia chłodniczego. W przestrzeni tej nie mogą znajdować się żadne przedmioty ograniczające dopływ powietrza do chłodzonych elementów. Nie umieszczać urządzenia chłodniczego w zamkniętych przestrzeniach ani w miejscach całkowicie lub prawie całkowicie pozbawionych dopływu powietrza.
- Należy uważać, aby nie zakrywać otworów wentylacyjnych.
- Wypełnianie wewnętrznego pojemnika cieczami i lodem jest zabronione.
- Zanurzanie urządzenia w wodzie jest zabronione.
- Urządzenie i przewody należy chronić przed wysoką temperaturą i wilgocią.

### 3 W zestawie

Ilość	Opis
1	Lodówka kompresorowa
1	Kabel przyłączeniowy prądu stałego
1	Kabel przyłączeniowy prądu przemiennego
1	Instrukcja obsługi

### 4 Użytkowanie zgodne z przeznaczeniem

Lodówka kompresorowa jest przeznaczona do chłodzenia i mrożenia żywności. Lodówka kompresorowa nadaje się również do używania na łodziach.

Lodówka kompresorowa jest przeznaczona do zasilania z gniazda sieci prądu stałego DC pojazdu, łodzi lub przyczepy kempingowej bądź z sieci prądu przemiennego AC.

Urządzenie chłodnicze nadaje się do stosowania na campingach. Nie można go wystawiać na deszcz.

## 5 Opis działania

Lodówka ta służy do chłodzenia, utrzymywania w chłodzie i zamrażania produktów.

Chłodzenie odbywa się za pomocą niskoobrotowego obiegu chłodzenia ze sprężarką. Izolacja piankowa i kompaktowa sprężarka zapewniają optymalne chłodzenie.

Lodówka ta jest urządzeniem przenośnym.

W trakcie stosowania lodówki na łodziach przechył ciągły może wynosić maksymalnie 30°.

### 5.1 Zakres funkcji

- Trzystopniowy czujnik ochrony akumulatora pojazdu wyłącza automatycznie akumulator przy niskim poziomie napięcia
- Wyświetlacz ze wskaźnikiem temperatury
- Regulacja temperatury: Za pomocą dwóch przycisków co 1 °C (2 °F)



## 5.2 Elementy obsługowe i wskaźniki

**Blokada pokrywy: rys. 1, strona 3**

**Panel obsługowy (rys. 2, strona 3)**

Pozycja	Opis	Objaśnienie
1	ON OFF	Włącza lub wyłącza lodówkę, gdy przycisk zostanie wciśnięty na jedną do dwóch sekund
2	POWER (zasilanie)	Wskaźnik stanu Dioda LED świeci się na zielono: Sprężarka jest włączona Dioda LED świeci się na pomarańczowo: Sprężarka jest wyłączona Dioda LED miga na pomarańczowo: Wyświetlacz został automatycznie wyłączony z powodu niskiego napięcia akumulatora
3	ERROR (błąd)	Dioda LED miga na czerwono: Lodówka jest włączona, ale nie jest gotowa do pracy
4	SET (ustawienia)	Wybór trybu wprowadzania danych – Ustawianie temperatury – Stopnie Celsjusza lub Fahrenheita – Ustawianie czujnika ochrony akumulatora
5	–	Wyświetlacz informacyjny
6	„+”	Jednorazowe naciśnięcie powoduje zwiększenie wartości
7	„-”	Jednorazowe naciśnięcie powoduje zmniejszenie wartości
8	●	<b>Tylko MCF60:</b> Jeżeli jest wyświetlane – włączono oświetlenie wewnętrzne.

**Złącza wtykowe (rys. 3, strona 4)**

Pozycja	Opis
1	Gniazdo wtykowe AC
2	Uchwyt bezpiecznikowy
3	Pokrywa gniazda wtykowego AC
4	Pokrywa gniazda wtykowego DC
5	Gniazdo wtykowe DC

## 6 Eksploatacja

### 6.1 Przed pierwszym użyciem

**WSKAZÓWKA**

Ze względów higienicznych przed pierwszym uruchomieniem nowej lodówki należy oczyścić ją od wewnątrz i z zewnątrz wilgotną szmatką (patrz rozdz. „Czyszczenie i konserwacja” na stronie 207).

#### Wybór jednostki temperatury

Można przetaczać pomiędzy wyświetlaniem temperatury w stopniach Celsjusza oraz w stopniach Fahrenheita. Sposób postępowania:

- Włączyć lodówkę.
- Dwukrotnie nacisnąć przycisk „SET”.
- Za pomocą przycisków „+” i „-” wybrać stopnie Celsjusza lub Fahrenheita.
- ✓ Na wyświetlaczu przez kilka sekund wskazywana jest ustawiona jednostka temperatury. Następnie wyświetlacz kilkakrotnie miga i powraca do wyświetlania aktualnej temperatury.

## 6.2 Rady dotyczące oszczędzania energii

- Wybierz miejsce z dobrą wentylacją, nienarażone na promieniowanie słoneczne.
- Schłódź ciepłe potrawy przed ich włożeniem do urządzenia.
- Nie otwieraj lodówki częściej niż jest to konieczne.
- Nie zostawiaj otwartej lodówki dłużej niż to jest konieczne.
- Rozmrozić lodówkę, gdy wytworzy się w niej warstwa lodu.
- Unikać niepotrzebnie niskich temperatur.

## 6.3 Podłączanie lodówki

Lodówka może być zasilana napięciem prądu stałego DC prądu przemianowego AC.



### **UWAGA! Niebezpieczeństwo uszkodzenia!**

Przed ładowaniem akumulatora pojazdu za pomocą szybkiej ładowarki należy odłączyć od niego lodówkę oraz inne odbiorniki energii elektrycznej.

Przebiecia mogą uszkodzić elektronikę lodówki.

Ze względów bezpieczeństwa lodówka została wyposażona w układ elektroniczny chroniący przed nieprawidłowym podłączeniem biegunów. Zabezpiecza on lodówkę przed zwarcie podczas podłączania do akumulatora.

- Włożyć kabel przyłączeniowy DC do gniazda prądu stałego DC i podłączyć do sieci prądu stałego DC albo ...
- ... włożyć kabel przyłączeniowy AC do gniazda prądu przemianowego AC i podłączyć do sieci prądu przemianowego AC.
- Zamknąć pokrywki nieużywanych gniazd wtykowych, aby uniknąć przypadkowego dotknięcia. Zapobiega to też wnikaniu do gniazda wtykowego kurzu, wody i brudu.

## 6.4 Korzystanie z czujnika ochrony akumulatora

Lodówka jest wyposażona w wielostopniowy czujnik ochrony akumulatora, który przy podłączaniu lodówki do sieci prądu stałego DC chroni akumulator pojazdu przed nadmiernym rozładowaniem.

Jeżeli lodówka jest używana przy wyłączonym zapłonie w pojeździe, automatycznie wyłącza się ona, gdy napięcie spadnie poniżej ustawianej wartości. Lodówka włącza się ponownie po naładowaniu akumulatora pojazdu i osiągnięciu napięcia ponownego włączenia.



### **UWAGA! Niebezpieczeństwo uszkodzenia!**

Jeśli urządzenie zostanie wyłączone przez czujnik ochrony akumulatora, oznacza to, że akumulator pojazdu nie jest już całkowicie naładowany. Należy wówczas unikać wielokrotnego uruchamiania rozrusznika i używania odbiorników energii elektrycznej bez dłuższych faz ładowania. Należy pamiętać o ponownym naładowaniu akumulatora pojazdu.

W trybie „HIGH” czujnik ochrony akumulatora reaguje szybciej niż na poziomach „LOW” i „MED” (patrz poniższa tabela).

Tryb czujnika ochrony akumulatora	LOW	MED	HIGH
<b>Napięcie wyłączenia dla zasilania 12 V</b>	10,1 V	11,4 V	11,8 V
<b>Napięcie ponownego włączenia dla zasilania 12 V</b>	11,1 V	12,2 V	12,6 V
<b>Napięcie wyłączenia dla zasilania 24 V</b>	21,5 V	24,1 V	24,6 V
<b>Napięcie ponownego włączenia dla zasilania 24 V</b>	23,0 V	25,3 V	26,2 V

Sposób postępowania przy wyborze trybu czujnika ochrony akumulatora

- ▶ Włączyć lodówkę.
- ▶ Nacisnąć trzykrotnie przycisk „SET”.
- ▶ Następnie przyciskiem „+” i „-” ustawić tryb pracy czujnika ochrony akumulatora.
- ✓ Na wyświetlaczu przez kilka sekund widoczny będzie ustawiony tryb. Następnie wyświetlacz kilkakrotnie miga i powraca do wyświetlania aktualnej temperatury.



### **WSKAZÓWKA**

Jeżeli lodówka jest zasilana z akumulatora pojazdu, wybrać tryb czujnika ochrony akumulatora „HIGH”. Jeżeli lodówka jest podłączona do akumulatora pokładowego, wystarczający jest tryb czujnika ochrony akumulatora „LOW”.

## 6.5 Używanie lodówki



### **UWAGA! Niebezpieczeństwo przegrzania!**

Należy zawsze zapewniać dostateczną wentylację, aby umożliwić rozpraszanie wytwarzanego podczas pracy ciepła. Nie zakrywać otworów wentylacyjnych. Zadbaj o odpowiednią odległość lodówki od ścian i innych przedmiotów, zapewniając wystarczającą cyrkulację powietrza.

- Ustawić lodówkę na stabilnym podłożu.



### **WSKAZÓWKA**

Ustawić lodówkę, jak pokazano na rysunku (rys. **1**, strona 3). Eksploatowanie lodówki w innej pozycji może spowodować jej uszkodzenie.

- Podłączyć lodówkę, patrz rozdz. „Podłączanie lodówki” na stronie 203.



### **UWAGA! Zagrożenie spowodowane zbyt niską temperaturą!**

Uważać, aby w lodówce znajdowały się tylko rzeczy lub produkty, które mogą być chłodzone do wybranej temperatury.

- Nacisnąć przycisk „ON/OFF” i przytrzymać przez jedną-dwie sekundy.
- ✓ Zaświeci się dioda LED „POWER”.
- ✓ Wyświetlacz włącza się i wskazuje aktualną temperaturę chłodzenia.



### **WSKAZÓWKA**

Wskazywana jest temperatura panująca pośrodku komory urządzenia. Temperatura panująca w innych miejscach może się różnić od wskazywanej.

- ✓ Lodówka zaczyna chłodzić komorę.



### **WSKAZÓWKA**

W przypadku zasilania z akumulatora wyświetlacz automatycznie wyłącza się, jeżeli napięcie akumulatora jest niskie. Dioda LED „POWER” miga wtedy na pomarańczowo.

## 6.6 Blokada zatrasku pokrywy lodówki

- ▶ Podnieść zatrask (rys. **1** 1, strona 3) i zamknąć pokrywę.
- ▶ Zwolnić zatrask.
- ✓ Blokada zatraskuje się słyszalnie i zabezpiecza pokrywę lodówki.

## 6.7 Ustawianie temperatury

- ▶ Nacisnąć jeden raz przycisk „SET”.
- ▶ Przyciskiem „+” i „-” ustawić temperaturę chłodzenia.
- ✓ Na wyświetlaczu przez kilka sekund widoczna będzie ustawiona temperatura chłodzenia. Następnie wyświetlacz kilkakrotnie miga i powraca do wyświetlania aktualnej temperatury.

## 6.8 Wyłączenie lodówki

- ▶ Opróżnić lodówkę.
- ▶ Wyłączyć lodówkę.
- ▶ Odłączyć przewód przyłączeniowy.

Jeżeli lodówka nie będzie używana przez dłuższy czas:

- ▶ Pozostawić pokrywę lekko otwartą. Zapobiega to powstawaniu nieprzyjemnych zapachów.

## 6.9 Używanie oświetlenia wewnętrznego (tylko MCF60)

- ▶ Sprawdzić, czy wyświetlacz wskazuje aktualną temperaturę.
- ▶ Nacisnąć przycisk „-”, aby włączyć oświetlenie wewnętrzne.
- ▶ Ponownie nacisnąć przycisk „-”, aby wyłączyć oświetlenie wewnętrzne.
- ✓ Czarny punkt (rys. **2** 8, strona 3) w lewym górnym rogu wyświetlacza wskazuje, czy oświetlenie wewnętrzne jest włączone, czy wyłączone.



### WSKAZÓWKA

Oświetlenie wewnętrzne wyłącza się automatycznie po 30 minutach.

## 6.10 Rozmrażanie lodówki

Wilgoć może się osadzać na parowniku lub wewnątrz lodówki w postaci szronu. Powoduje to zmniejszenie wydajności chłodzenia. Należy wówczas w odpowiednim czasie odmrozić lodówkę.



### **UWAGA! Niebezpieczeństwo uszkodzenia!**

Do usuwania warstw lodu lub oddzielania przymarzniętej żywności nigdy nie używać twardych lub ostro zakończonych narzędzi.

Aby rozmrozić lodówkę, postępować w następujący sposób:

- Opróżnić lodówkę.
- W razie potrzeby umieścić zawartość w innej lodówce w celu utrzymania jej w odpowiedniej temperaturze.
- Wyłączyć lodówkę.
- Pozostawić otwartą pokrywę.
- Zetrzeć wodę z roztopionego lodu.

## 6.11 Wymiana bezpiecznika

- Wymienić bezpiecznik (8 A 32 V), jak pokazano na rysunku (rys. **4**, strona 4).

# 7 Czyszczenie i konserwacja



### **UWAGA! Niebezpieczeństwo uszkodzenia!**

- Przenośnej lodówki nie wolno nigdy czyścić pod bieżącą wodą ani zamaczać w wodzie.
  - Do czyszczenia nie należy używać agresywnych środków czyszczących ani twardych przedmiotów, gdyż mogą uszkodzić lodówkę.
- Obudowę należy czyścić od czasu do czasu wilgotną ściereczką od wewnątrz i na zewnątrz.
  - Należy upewnić się, że otwory wentylacyjne urządzenia nie są zabrudzone ani zakurzone, aby możliwe było odprowadzanie ciepła podczas pracy urządzenia, co pozwoli uniknąć uszkodzenia urządzenia.

## 8 Gwarancja

Obowiązuje ustawowy okres gwarancji. Jeśli produkt jest uszkodzony, należy zgłosić się do partnera serwisowego w danym kraju (patrz [dometic.com/dealer](http://dometic.com/dealer)).

W celu naprawy lub rozpatrzenia gwarancji konieczne jest przesłanie:

- kopii rachunku z datą zakupu,
- informacji o przyczynie reklamacji lub opisu wady.

## 9 Usuwanie usterek

Usterka	Możliwa przyczyna	Proponowane rozwiązanie
Lodówka nie działa, nie świeci się dioda LED „POWER”.	Brak napięcia w gnieździe prądu stałego DC pojazdu.	W większości pojazdów konieczne jest włączenie zapłonu, aby w gnieździe prądu stałego DC dostępne było napięcie.
Lodówka nie chłodzi (wtyczka jest włożona, świeci się dioda LED „POWER”).	Uszkodzona sprężarka.	Naprawę może wykonać tylko autoryzowany dział serwisowy.
Lodówka nie chłodzi (wtyk jest podłączony, dioda LED „POWER” miga na pomarańczowo, wyświetlacz jest wyłączony).	Napięcie akumulatora pojazdu jest za niskie.	Sprawdzić akumulator pojazdu i w razie potrzeby naładować go.
Podczas zasilania z gniazda prądu stałego DC: Zapłon jest włączony, lodówka nie działa i nie świeci się dioda LED „POWER”.	Gniazdo prądu stałego DC jest zabrudzone. Uniemożliwia to prawidłowe przewodzenie prądu w złączu.	Jeżeli wtyczka lodówki w gnieździe prądu stałego DC jest zbyt ciepła, należy oczyścić gniazdo. Innym powodem może być nieprawidłowo zmontowana wtyczka.
	Bezpiecznik wtyczki prądu stałego DC jest przepalony.	Wymienić bezpiecznik (8 A) we wtyczce prądu stałego DC, patrz rozdz. „Wymiana bezpiecznika” na stronie 207.
	Bezpiecznik pojazdu jest przepalony.	Wymienić bezpiecznik gniazda prądu stałego DC pojazdu (zwykle 15 A). Patrz instrukcja obsługi pojazdu.
Na wyświetlaczu wyświetla się komunikat o błędzie (np. „Err1”) i lodówka nie chłodzi.	Lodówka wyłączyła się z powodu wewnętrznego błędu.	Naprawy może dokonać tylko autoryzowany zakład serwisowy.



## 10 Utylizacja







- Opakowanie należy wyrzucić do odpowiedniego pojemnika na śmieci do recyklingu.



Jeżeli produkt nie będzie dłużej eksploatowany, koniecznie dowiedz się w najbliższym zakładzie recyklingu lub w specjalistycznym sklepie, jakie są aktualnie obowiązujące przepisy dotyczące utylizacji.

## 11 Dane techniczne

	MCF32 AC/DC	MCF40 AC/DC	MCF60 AC/DC
Napięcie zasilania:	12/24 V $\equiv$ 100 – 240 V $\sim$ , 50/60 Hz		
Pobór mocy:	4 A (12 V $\equiv$ ) 2 A (24 V $\equiv$ )		6 A (12 V $\equiv$ ) 3 A (24 V $\equiv$ )
Zakres temperatur chłodzenia:	+10 °C do –10 °C (+50 °F do +14 °F)		
Kategoria:	Kategoria 1 (lodówka z jedną lub kilkoma półkami do przechowywania świeżej żywności)		
Pojemność brutto:	32,5 l	40 l	60 l
Pojemność użytkowa:	31,0 l	38 l	58 l
Klasa efektywności energetycznej:	A+		
Zużycie energii:	83 kWh/rocznie	102 kWh/rocznie	98 kWh/rocznie
Klasa klimatyczna:	N		
Temperatura otoczenia:	+16 °C do +32 °C		
Emisja hałasu:	49 dB(A)		
Ilość czynnika chłodniczego:	40 g	42 g	58 g
Ekwiwalent CO <sub>2</sub> :	0,057 t	0,060 t	0,083 t

	<b>MCF32 AC/DC</b>	<b>MCF40 AC/DC</b>	<b>MCF60 AC/DC</b>
Potencjał tworzenia efektu cieplarnianego (GWP):	1430		
Wymiary (D x S x W):	584 x 365 x 407 mm	584 x 365 x 446 mm	680 x 440 x 470 mm
Masa:	11,4 kg	11,5 kg	18,4 kg
Kontrola/certyfikaty:			
		 	  

**WSKAZÓWKA**

Przy temperaturze otoczenia wynoszącej powyżej +32 °C (+90 °F) nie można osiągnąć minimalnej temperatury.

Obieg chłodzenia zawiera R134a.

Zawiera fluorowane gazy cieplarniane

Hermetycznie zamknięte urządzenie

**Před uvedením do provozu si pečlivě přečtěte tento návod k obsluze a uschovejte jej. V případě dalšího prodeje ledničky předejte návod novému uživateli.**

Výrobce neručí za škody, které vzniknou **nesprávným použitím** nebo **nesprávnou obsluhou**.

## Obsah

1	Vysvětlení symbolů . . . . .	212
2	Bezpečnostní pokyny . . . . .	212
3	Obsah dodávky . . . . .	215
4	Použití v souladu s účelem. . . . .	215
5	Popis funkce . . . . .	215
5.1	Funkční rozsah . . . . .	216
5.2	Ovládací a indikační prvky. . . . .	216
6	Obsluha . . . . .	217
6.1	Před prvním použitím . . . . .	217
6.2	Tipy k úspoře energie . . . . .	218
6.3	Připojení chladicího přístroje . . . . .	218
6.4	Použití snímače stavu baterie . . . . .	218
6.5	Používání chladicího přístroje . . . . .	219
6.6	Zajištění víka chladicího přístroje . . . . .	220
6.7	Nastavení teploty. . . . .	220
6.8	Vypnutí chladicího přístroje . . . . .	221
6.9	Používání vnitřního světla (pouze MCF60) . . . . .	221
6.10	Rozmrazování chladicího přístroje . . . . .	221
6.11	Výměna pojistek . . . . .	222
7	Čištění a péče. . . . .	222
8	Záruka . . . . .	222
9	Odstraňování poruch a závad. . . . .	223

10	Likvidace .....	223
11	Technické údaje .....	224

## 1 Vysvětlení symbolů



### VÝSTRAHA!

**Bezpečnostní upozornění** na nebezpečnou situaci, která může vést k úmrtí nebo těžkému poranění osob, pokud se jí nevyhnete.



### UPOZORNĚNÍ!

**Bezpečnostní upozornění** na nebezpečnou situaci, která může vést k lehkému nebo středně těžkému poranění osob, pokud se jí nevyhnete.



### POZOR!

Upozornění na situaci, která může vést k poškození majetku, pokud se jí nevyhnete.



### POZNÁMKA

Doplňující informace týkající se obsluhy výrobku.

## 2 Bezpečnostní pokyny



**VÝSTRAHA! Nedodržení těchto varování by mohlo mít za následek smrt nebo vážné zranění.**

### Ohrožení života elektrickým proudem

- V případě, že je přístroj viditelně poškozen, nesmíte jej používat.
- Pokud je přívodní kabel přístroje poškozen, musíte jej nechat vyměnit výrobcem, jeho servisním centrem nebo jinou kvalifikovanou osobou tak, aby nemohlo dojít k jakémukoliv ohrožení.
- Pokud je přívodní kabel tohoto chladicího přístroje poškozen, musí být vyměněn, aby nevzniklo nebezpečí.
- Opravy tohoto přístroje smí provádět pouze odborníci. Nesprávně provedené opravy mohou způsobit značné škody.

### **Nebezpečí požáru**

- Při umístění přístroje nesmí být zachycen nebo poškozen pří-  
vodní kabel.
- Za přístrojem neumísťujte vícenásobné přenosné zásuvky nebo  
přenosné napájecí zdroje.

### **Nebezpečí ohrožení zdraví**

- Tento přístroj mohou používat děti od 8 let a osoby se sníženými  
fyzickými, smyslovými nebo duševními schopnostmi nebo  
s nedostatečnými zkušenostmi a znalostmi, pokud jsou pod  
dohledem nebo obdržely pokyny týkající se používání přístroje  
bezpečným způsobem a porozuměly souvisejícím nebezpečím.
- Děti si s přístrojem nesmí hrát.
- Čištění a užitvatelem prováděnou údržbu nesmějí provádět děti  
bez dozoru.
- Děti ve věku 3 až 8 let smí chladicí přístroj nakládat a vykládat.

### **Nebezpečí výbuchu**

- Neskladujte v přístroji výbušné látky, jako např. spreje  
s hořlavým hnacím plynem.



### **UPOZORNĚNÍ! Nedodržení těchto upozornění by mohlo mít za následek lehké nebo střední zranění.**

#### **Ohrožení života elektrickým proudem**

- Před uvedením do provozu zkontrolujte, zda jsou přívodní kabel  
a zástrčka suché.
- Přístroj odpojte od sítě:
  - Před každým čištěním a údržbou
  - Po každém použití

#### **Nebezpečí ohrožení zdraví**

- Zkontrolujte, zda chladicí výkon přístroje odpovídá požadavkům  
potravin nebo léčiv, které chcete skladovat.
- Skladujte potraviny pouze v originálním balení nebo ve  
vhodných nádobách.
- Otevření chladicího přístroje na delší dobu může způsobit  
značné zvýšení teploty v přihrádkách přístroje.
- Pravidelně čistěte povrchy, které se mohou dostat do kontaktu  
s potravinami a přístupnými odtokovými systémy.

- Syrové maso a ryby skladujte ve vhodných nádobách v přístroji tak, aby se nedostaly do styku s jinými potravinami nebo neodkapávaly na jiné potraviny.
- Pokud je přístroj delší dobu nečinný:
  - Vypněte přístroj.
  - Odmrazte přístroj.
  - Vyčistěte a osušte přístroj.
  - Dvířka udržujte otevřená, aby se zabránilo tvorbě plísně uvnitř přístroje.



### **POZOR! Nebezpečí poškození**

- Porovnejte údaj o napětí na typovém štítku se stávajícím zdrojem napájení.
- Ledničku připojte pouze následujícím způsobem:
  - Přívodním kabelem na stejnosměrný proud k palubní zásuvce stejnosměrného proudu ve vozidle
  - Nebo přívodním kabelem na střídavý proud k síti střídavého proudu
- Nikdy nevytahujte zástrčku ze zásuvky tahem za přívodní kabel.
- Pokud je chladnička připojena k zásuvce stejnosměrného proudu: Odpojte chladničku a jiné spotřebiče od baterie dříve, než je připojíte k rychlonabíječce.
- Pokud je chladnička připojena k zásuvce stejnosměrného proudu: Po vypnutí motoru přerušte spojení nebo vypněte chladničku. V opačném případě může dojít k vybití baterie.
- Chladnička není vhodná k přepravě lepkavých látek nebo látek obsahujících rozpouštědla.
- V izolaci této ledničky je hořlavý cyklopentan. Plyny v izolačním materiálu vyžadují speciální metodu likvidace. Po ukončení životnosti ledničku odevzdejte k řádné likvidaci.
- Nepoužívejte uvnitř chladničky žádné elektrické přístroje, pouze pokud jsou k tomu takové přístroje doporučeny výrobcem.
- Neinstalujte přístroj v blízkosti otevřeného ohně nebo jiných tepelných zdrojů (topení, přímé sluneční záření, plynová kamna apod.).

- **Nebezpečí přehřátí!**

Zajistěte, aby bylo vždy kolem chladicího zařízení ze všech čtyř stran alespoň 50 mm volného místa k větrání. Větrací prostor udržujte volný bez jakýchkoli předmětů, které by mohly překážet proudu vzduchu a zabránit tak chlazení součástí zařízení.

Chladicí zařízení neumísťujte do uzavřených schránek nebo prostor, kde nemůže proudit vzduch.

- Pamatujte, že nesmějí být zakryty větrací otvory.
- Do vnitřní nádoby nelijte žádné kapaliny ani do ní nedávejte led.
- Nikdy neponořujte přístroj do vody.
- Chraňte přístroje a kabely před horkem a vlhkem.

### 3 Obsah dodávky

Počet	Popis
1	Kompresorový chladicí box
1	Přívodní kabel pro stejnosměrný proud
1	Přívodní kabel pro střídavý proud
1	Návod k obsluze

### 4 Použití v souladu s účelem

Kompresorový chladicí box je vhodný k chlazení a mrazení potravin. Kompresorový chladicí box je vhodný i k provozu na lodích.

Kompresorový chladicí box je navržen tak, aby mohl být provozován ze zásuvky stejnosměrného proudu vozidla, lodi nebo karavanu nebo ze sítě na střídavý proud.

Chladicí přístroj je vhodný k použití při kempování. Výrobek nesmíte vystavit dešti.

### 5 Popis funkce

Chladicí přístroj umožňuje chladit výrobky, udržovat je chladné a umožňuje také jejich mrazení.

Chlazení je provedeno pomocí chladicího okruhu s kompresorem s nízkými nároky na údržbu. Pěnová izolace a kompaktní kompresor zajišťují optimální chlazení.

Chladicí přístroj je přenosný.

V případě použití na lodích může být chladicí přístroj vystaven trvalému náklonu 30°.

## 5.1 Funkční rozsah

- Třístupňový snímač stavu baterie, který chrání baterii vozidla, se při nízkém napětí baterie automaticky vypne
- Displej s ukazatelem teploty
- Nastavení teploty: Pomocí dvou tlačítek v krocích po 1 °C (nebo 2 °F)

## 5.2 Ovládací a indikační prvky

Aretace pro víko: obr. **1**, strana 3

Ovládací panel (obr. **2**, strana 3)

Položka	Popis	Vysvětlení
1	ZAPNUTO VYPNUTO	Zapnutí nebo vypnutí chladničky, pokud tlačítko podržíte jednu až dvě sekundy stisknuté
2	NAPÁJENÍ	Indikace stavu LED svítí zeleně: Kompresor je zapnutý LED svítí oranžově: Kompresor je vypnutý LED bliká oranžově: Displej automaticky vypnutý z důvodu nízkého napětí baterie
3	CHYBA	LED bliká červeně: Zapnutý chladicí přístroj není připraven k provozu
4	NASTAVENÍ	Volba vstupního režimu – Nastavení teploty – Zobrazení stupnice Celsia nebo Fahrenheita – Nastavení snímače stavu baterie
5	–	Displej, zobrazuje hodnoty



Položka	Popis	Vysvětlení
6	„+“	Jedním klepnutím zvýšíte hodnotu
7	„-“	Jedním klepnutím snížíte hodnotu
8	●	<b>Pouze MCF60:</b> Pokud se zobrazí, vnitřní osvětlení je zapnuto.

### Konektory (obr. 3, strana 4)

Položka	Popis
1	Zásuvka pro střídavý proud
2	Držák pojistek
3	Kryt zásuvky pro střídavý proud
4	Kryt zásuvky pro stejnosměrný proud
5	Zásuvka pro stejnosměrný proud

## 6 Obsluha

### 6.1 Před prvním použitím



#### POZNÁMKA

Dříve než uvedete nový chladicí přístroj do provozu, musíte jej z hygienických důvodů očistit vlhkou utěrkou jak zevnitř, tak zvenčí (viz též kap. „Čištění a péče“ na straně 222).

#### Výběr jednotek pro zobrazení teploty

K zobrazování teploty můžete vybírat mezi stupněm Celsia a Fahrenheita. Postupujte takto:

- Zapněte chladicí přístroj.
- Stiskněte dvakrát tlačítko „SET“.
- Vyberte pomocí tlačítek „+“ nebo „-“ stupně Celsia nebo Fahrenheita.
- ✓ Displej zobrazuje na několik sekund nastavené jednotky teploty. Displej několikrát zabliká dříve, než se vrátí k aktuální teplotě.

## 6.2 Tipy k úspoře energie

- K používání vyberte dobře větrané místo chráněné před slunečním zářením.
- Teplé pokrmy nechejte před uložením do chladničky vychladnout.
- Neotevírejte chladničku častěji, než je nezbytně nutné.
- Nenechávejte chladničku otevřenou déle, než je nezbytně nutné.
- Odmrazte chladicí přístroj, jakmile se vytvoří vrstva ledu.
- Zabraňte vzniku zbytečně nízkých vnitřních teplot.

## 6.3 Připojení chladicího přístroje

Chladicí přístroj lze používat v rámci stejnosměrného nebo střídavého napětí.



### **POZOR! Nebezpečí poškození!**

Odpojte chladicí přístroj a jiné spotřebiče od baterie vozidla, než připojíte baterii vozidla k rychlonabíječce. Přepětí může poškodit elektronické systémy chladicího přístroje.

Z bezpečnostních důvodů je chladicí přístroj vybaven elektronickým systémem, který zabráňuje obrácení polarity. Tím je chladicí přístroj při připojení k baterii chráněn před zkratováním.

- Zapojte přívodní kabel stejnosměrného proudu do zdířky stejnosměrného napětí a připojte jej k zásuvce stejnosměrného proudu nebo ...
- ... zapojte přívodní kabel střídavého proudu do zásuvky střídavého napětí a připojte jej k síti na střídavý proud.
- Uzavřete kryty zásuvek, které se nepoužívají, aby nedošlo k náhodnému dotyku zásuvek. To také zabráňuje vnikání prachu, vody a nečistot dovnitř zásuvek.

## 6.4 Použití snímače stavu baterie

Chladicí přístroj je vybaven několikastupňovým snímačem stavu baterie, který chrání baterii vozidla při připojování chladicího přístroje k napájení stejnosměrným proudem před příliš hlubokým vybitím.

Pokud chladicí přístroj používáte ve vozidle s vypnutým zapalováním, dojde k samočinnému vypnutí chladicího přístroje, jakmile napájecí napětí poklesne pod předem definovanou hodnotu. Chladicí přístroj se opět zapne, jakmile je nabitím baterie dosaženo napětí k opětovnému zapnutí.

**POZOR! Nebezpečí poškození!**

Po vypnutí snímačem stavu baterie nebude baterie vozidla již plně nabitá. Zamezte opakovanému spouštění nebo provozu elektrických spotřebičů bez delších fází nabíjení. Zajistěte dobítí baterie vozidla.

V režimu „HIGH“ je snímač stavu baterie aktivován rychleji než ve stupních „LOW“ a „MED“ (viz tabulka níže).

Režim snímače stavu baterie	LOW	MED	HIGH
Vypínací napětí při 12 V	10,1 V	11,4 V	11,8 V
Vypínací napětí při 12 V	11,1 V	12,2 V	12,6 V
Vypínací napětí při 24 V	21,5 V	24,1 V	24,6 V
Vypínací napětí při 24 V	23,0 V	25,3 V	26,2 V

Režim snímače stavu baterie vyberte takto:

- Zapněte chladicí přístroj.
- Stiskněte třikrát tlačítko „SET“.
- Nastavte pomocí tlačítek „+“ nebo „-“ režim snímače baterie.
- ✓ Displej zobrazuje na několik sekund nastavený režim. Displej několikrát zabliká dříve, než se vrátí k aktuální teplotě.

**POZNÁMKA**

Pokud je chladicí přístroj napájen z baterie vozidla, vyberte režim snímače stavu baterie „HIGH“. Pokud je chladicí přístroj připojen k napájecí baterii, stačí režim snímače stavu baterie „LOW“.

## 6.5 Používání chladicího přístroje

**POZOR! Nebezpečí přehřátí!**

Vždy zajistěte dostatečné větrání, aby se teplo vytvářené během provozu mohlo rozptýlit. Pamatujte, že nesmí být zakryty větrací otvory. Zajistěte, aby byl chladicí přístroj postaven v dostatečné vzdálenosti od stěn nebo předmětů tak, aby mohl vzduch cirkulovat.

- Postavte chladicí přístroj na pevný základ.

**POZNÁMKA**

Umístěte chladicí přístroj podle vyobrazení (obr. **1**, strana 3). Pokud budete chladicí přístroj používat v jiných pozicích, může dojít k poškození přístroje.

- Připojte chladicí přístroj, viz kap. „Připojení chladicího přístroje“ na straně 218.

**POZOR! Nebezpečí v případě příliš nízké teploty!**

Dbejte, aby byly v chladicím přístroji skladovány pouze předměty nebo potraviny, které je dovoleno chladit za nastavené teploty.

- Stiskněte tlačítko „ON/OFF“ na jednu až dvě sekundy.
- ✓ Rozsvítí se LED „POWER“.
- ✓ Zapne se displej a zobrazí aktuální teplotu chlazení.

**POZNÁMKA**

Zobrazená teplota se vztahuje na střed vnitřního prostoru. Teplota na jiných místech se může od této teploty lišit.

- ✓ Chladicí přístroj zahájí chlazení vnitřního prostoru.

**POZNÁMKA**

Při provozu na baterii se displej automaticky vypne, je-li napětí baterie nízké. LED „POWER“ bliká oranžově.

## 6.6 Zajištění víka chladicího přístroje

- Zvedněte aretaci (obr. **1**, strana 3) a zavřete víko.
- Uvolněte aretaci.
- ✓ Aretace slyšitelně zaskočí a zajistí víko chladicího přístroje.

## 6.7 Nastavení teploty

- Jednou stiskněte tlačítko „SET“.
- Nastavte pomocí tlačítek „+“ a „-“ teplotu chlazení.
- ✓ Na displeji se zobrazí na několik sekund teplota chlazení. Displej několikrát zabliká a poté se opět zobrazí aktuální teplota.

## 6.8 Vypnutí chladicího přístroje

- ▶ Vyprázdněte chladicí přístroj.
- ▶ Vypněte chladicí přístroj.
- ▶ Vytáhněte přívodní kabel.

Pokud nebudete chladničku déle používat:

- ▶ Nechejte víko pootevřené. Tím se zabrání tvorbě zápachu.

## 6.9 Používání vnitřního světla (pouze MCF60)

- ▶ Ujistěte se, že na displeji se zobrazí skutečná teplota.
- ▶ Stiskněte tlačítko „–“, tím zapnete vnitřní světlo.
- ▶ Stiskněte znovu tlačítko „–“, tím vypnete vnitřní světlo.
- ✓ Černá tečka (obr. **2** 8, strana 3) v levém horním rohu displeje indikuje, zda je vnitřní světlo zapnuto nebo vypnuto.



### POZNÁMKA

Vnitřní světlo se po 30 minutách automaticky vypne.

## 6.10 Rozmrazování chladicího přístroje

Vzdušná vlhkost se může srážet uvnitř chladicího přístroje nebo na výparníku. Tím se snižuje chladicí výkon. Vyhněte se tomu včasným odmrazením chladicího přístroje.



### POZOR! Nebezpečí poškození!

Nepoužívejte k odstraňování ledu nebo k uvolňování přimrzlých předmětů špičaté nástroje.

Při rozmrazování chladničky postupujte takto:

- ▶ Vyměte obsah z chladicího přístroje.
- ▶ Uložte jej případně do jiného chladicího přístroje, aby zůstal v chladu.
- ▶ Vypněte chladicí přístroj.
- ▶ Nechejte víko otevřené.
- ▶ Otřete odmrazenou vodu.

## 6.11 Výměna pojistek

- Vyměňte pojistku (8 A 32 V) podle vyobrazení (obr. **4**, strana 4).

# 7 Čištění a péče



### **POZOR! Nebezpečí poškození!**

- Nikdy neumývejte chladničku pod tekoucí vodou nebo ve ve vodě s prostředkem na mytí nádobí.
- Nepoužívejte k čištění ostré čisticí prostředky nebo tvrdé předměty, může dojít k poškození chladničky.

- Příležitostně očistěte přístroj zevnitř a zvenčí vlhkým hadrem.
- Zajistěte, aby nebyly větrací a odvzdušňovací otvory přístroje zaprášené a znečištěné. Tím může být teplo vznikající za provozu odváděno a nedojde k poškození přístroje.

# 8 Záruka

Na výrobek je poskytována záruka v souladu s platnými zákony. Zjistíte-li, že je výrobek vadný, zašlete jej do pobočky výrobce ve vaší zemi (viz [dometic.com/dealer](http://dometic.com/dealer)) nebo do specializovanému prodejci.

K vyřízení opravy nebo záruky nezapomeňte odeslat následující dokumenty:

- Kopii účtenky s datem zakoupení,
- Uvedení důvodu reklamace nebo popis vady.

## 9 Odstraňování poruch a závad

Porucha	Možná příčina	Návrh řešení
Chladicí přístroj nefunguje, LED „NAPÁJENÍ“ nesvítí.	Zásuvka se stejnosměrným napětím ve vašem vozidle není pod napětím.	Ve většině automobilů musíte nejprve spustit zapalování, aby byla zásuvka se stejnosměrným proudem pod napětím.
Chladicí přístroj nechladí (zástrčka je připojená, svítí LED „POWER“).	Vadný kompresor.	Opravu může provést pouze autorizovaná provozovna zákaznického servisu.
Chladicí přístroj nechladí (zástrčka je připojená, LED „POWER“ bliká oranžově, displej je vypnutý).	Napětí baterie vozidla je příliš nízké.	Zkontrolujte baterii vozidla a případně ji nabijte.
V režimu provozu s připojením k zásuvce se stejnosměrným napětím: Zapalování je zapnuto a chladicí přístroj nefunguje a LED „NAPÁJENÍ“ nesvítí.	Zásuvka stejnosměrného proudu je znečištěná. Následkem je špatný elektrický kontakt.	Pokud je zástrčka chladicího přístroje v zásuvce stejnosměrného proudu velmi horká, buď očistěte zásuvku nebo zkontrolujte, zda je zástrčka správně namontována.
	Pojistka zástrčky stejnosměrného napájení je přepálená.	Vyměňte pojistku (8 A) v zástrčce stejnosměrného proudu, viz kap. „Výměna pojistek“ na straně 222.
	Pojistka vozidla je přepálená.	Vyměňte pojistku stejnosměrné zásuvky vozidla (obvykle 15 A). Viz návod k obsluze vašeho vozidla.
Na displeji se zobrazuje chybové hlášení (např. „Err1“) a chladicí přístroj nechladí.	Interní provozní porucha vypnula chladicí přístroj.	Opravu může provést pouze autorizované středisko oprav.

## 10 Likvidace

- Obalový materiál likvidujte v odpadu určeném k recyklaci.









Jakmile výrobek zcela vyřadíte z provozu, informujte se v příslušných recyklačních centrech nebo u specializovaného prodejce o příslušných předpisech o likvidaci odpadu.

# 11 Technické údaje

	MCF32 AC/DC	MCF40 AC/DC	MCF60 AC/DC
Napájecí napětí:	12/24 V $\equiv$ 100 – 240 V $\sim$ , 50 / 60 Hz		
Příkon:	4 A (12 V $\equiv$ ) 2 A (24 V $\equiv$ ) 1,0 – 0,4 A (100 – 240 V $\sim$ )		6 A (12 V $\equiv$ ) 3 A (24 V $\equiv$ )
Chladičí výkon:	+10 °C až –10 °C (+50 °F až +14 °F)		
Kategorie:	Kategorie 1 (chladnička s jedním nebo více přihrádkami pro skladování čerstvých potravin)		
Objem brutto:	32,5 l	40 l	60 l
Využitelný objem:	31,0 l	38 l	58 l
Energetická třída účinnosti:	A+		
Spotřeba elektrické energie:	83 kWh/rok	102 kWh/rok	98 kWh/rok
Klimatická třída:	N		
Okolní teplota:	+16 °C až +32 °C		
Hlukové emise:	49 dB(A)		
Množství chladičího média:	40 g	42 g	58 g
Ekvivalent CO <sub>2</sub> :	0,057 t	0,060 t	0,083 t
Potenciál skleníkových plynů (GWP):	1430		
Rozměry (D x Š x V):	584 x 365 x 407 mm	584 x 365 x 446 mm	680 x 440 x 470 mm
Hmotnost:	11,4 kg	11,5 kg	18,4 kg



	MCF32 AC/DC	MCF40 AC/DC	MCF60 AC/DC
Zkouška/certifikáty:			
	  		  

**POZNÁMKA**

Pokud je okolní teplota vyšší než +32 °C (+90 °F), nelze dosáhnout minimální teploty.

Chladicí okruh obsahuje médium R134a.

Obsahuje fluorované skleníkové plyny

Hermeticky uzavřeným zařízením

**Pred uvedením zariadenia do prevádzky si prosím pozorne prečítajte tento návod a odložte si ho. V prípade odovzdania chladiaceho zariadenia ďalšiemu používateľovi mu odovzdajte aj tento návod.**

Výrobca neručí za škody, ktoré vzniknú používaním, ktoré **nie je v súlade s určeným použitím** alebo boli spôsobené **nesprávnou obsluhou**.

## Obsah

1	Vysvetlenie symbolov . . . . .	227
2	Bezpečnostné pokyny . . . . .	227
3	Rozsah dodávky . . . . .	230
4	Používanie v súlade s určením . . . . .	230
5	Opis činnosti . . . . .	231
5.1	Rozsah funkcií . . . . .	231
5.2	Ovládacie a indikačné prvky . . . . .	231
6	Obsluha . . . . .	232
6.1	Pred prvým použitím . . . . .	232
6.2	Tipy pre úsporu energie . . . . .	233
6.3	Pripojenie chladiaceho zariadenia . . . . .	233
6.4	Použitie indikátora batérie . . . . .	234
6.5	Používanie chladiaceho zariadenia . . . . .	235
6.6	Zaistenie veka chladiaceho zariadenia západkou . . . . .	235
6.7	Nastavenie teploty . . . . .	236
6.8	Vypnutie chladiaceho zariadenia . . . . .	236
6.9	Použitie vnútorného osvetlenia (iba model MCF60) . . . . .	236
6.10	Odmrazenie chladiaceho zariadenia . . . . .	236
6.11	Výmena poistky . . . . .	237
7	Čistenie a údržba . . . . .	237
8	Záruka . . . . .	238
9	Odstraňovanie porúch . . . . .	238

10	Likvidácia.....	239
11	Technické údaje.....	239

## 1 Vysvetlenie symbolov



### VÝSTRAHA!

**Bezpečnostné upozornenie** na nebezpečnú situáciu, ktorá môže viesť k usmrteniu alebo ťažkému poraneniu, ak sa jej nezabráni.



### UPOZORNENIE!

**Bezpečnostné upozornenie** na nebezpečnú situáciu, ktorá môže viesť k ľahkému alebo stredne ťažkému usmrteniu alebo ťažkému poraneniu, ak sa jej nezabráni.



### POZOR!

Upozornenie na situáciu, ktorá môže viesť k materiálным škodám, ak sa jej nezabráni.



### POZNÁMKA

Doplňujúce informácie týkajúce sa obsluhy produktu.

## 2 Bezpečnostné pokyny



**VÝSTRAHA! Nedodržanie týchto varovaní môže mať za následok smrť alebo vážne poranenie.**

### Nebezpečenstvo ohrozenia života zásahom elektrického prúdu

- Ak zariadenie vykazuje očividné poškodenia, nesmiete ho uviesť do prevádzky.
- Ak sa poškodí pripojovací kábel tohoto zariadenia, musí ho vymeniť výrobca, služba zákazníkom alebo podobne kvalifikovaná osoba, aby sa zabránilo ohrozeniu.
- Ak je napájací kábel tohto chladiaceho zariadenia poškodený, musí sa vymeniť, aby sa zabránilo bezpečnostným rizikám.
- Opravy tohoto zariadenia smú robiť len odborníci. Neodbornými opravami môžu vzniknúť značné nebezpečenstvá.

### Nebezpečenstvo požiaru

- Pri umiestňovaní zariadenia sa ubezpečte, že napájací kábel nie je zachytený alebo poškodený.
- Neumiestňuje žiadne viacnásobné prenosné zásuvky alebo prenosné napájacie adaptéry na zadnú stranu zariadenia.

### Ohrozenie zdravia

- Toto zariadenie smú používať deti od 8 rokov a osoby so zníženými psychickými, zmyslovými alebo mentálnymi schopnosťami a vedomosťami, keď sú pod dozorom alebo keď boli poučené o bezpečnom používaní zariadenia a chápu, aké riziká z toho vyplývajú.
- Deti sa nesmú hrať so zariadením.
- Čistenie a bežnú údržbu nesmú deti vykonávať bez dozoru.
- Deti vo veku od 3 do 8 rokov smú vkladať potraviny do chladiacich zariadení a tiež ich z nich vyberať.

### Nebezpečenstvo výbuchu

- V prístroji neuskladňujte látky, pri ktorých hrozí nebezpečenstvo výbuchu, napr. sprejové nádoby s hnacím plynom.



**UPOZORNENIE! Nedodržanie týchto upozornení môže mať za následok drobné alebo stredne ťažké poranenie.**

### Nebezpečenstvo ohrozenia života zásahom elektrického prúdu

- Pred uvedením do prevádzky dbajte, aby boli prívod a zástrčka suché.
- Odpojte zariadenie z el. siete
  - pred každým čistením a ošetrovaním
  - po každom použití

### Ohrozenie zdravia

- Skontrolujte, či chladiaci výkon zariadenia zodpovedá požiadavkám potravín alebo liekov, ktoré chcete chladiť.
- Potraviny sa smú uskladniť len v originálnom balení alebo vo vhodných nádobách.
- Otvorenie chladiaceho zariadenia na dlhšiu dobu môže spôsobiť výrazné zvýšenie teploty v priehradkách spotrebiča.
- Pravidelne čistite povrchy, ktoré môžu prísť do kontaktu s potravinami a prístupnými systémami na odvádzanie kondenzátu.

- Surové mäso a ryby uskladnite v zariadení vo vhodných nádobách, aby neprišli do kontaktu s inými potravinami alebo aby na ne nekvapkali.
- Ak je zariadenie dlhšiu dobu prázdne a nepoužíva sa:
  - Zariadenie vypnite.
  - Zariadenie odmrazte.
  - Zariadenie vyčistite a vysušte.
  - Nechajte otvorené dvere, aby ste zabránili tvorbe plesní.



### **POZOR! Nebezpečenstvo poškodenia**

- Porovnajte údaj o napätí na typovom štítku s prívodom el. energie, ktorý máte k dispozícii.
- Chladiace zariadenie pripájajte iba nasledovne:
  - pripájacím káblom na jednosmerný prúd palubnej zásuvky jednosmerného prúdu vo vozidle
  - alebo pripájacím káblom na striedavý prúd k sieti striedavého napätia
- Nikdy nevyt'ahujte zástrčku zo zásuvky za pripojovací kábel.
- Keď je chladiace zariadenie pripojené na zásuvku jednosmerného prúdu: Odpojte vaše chladiace zariadenie a ostatné spotrebiče od batérie skôr než pripojíte rýchlonačbičku.
- Keď je chladiace zariadenie pripojené na zásuvku jednosmerného prúdu: Rozpojte spojenie alebo vypnite chladiace zariadenie, keď vypnete motor. V opačnom prípade sa môže vybiť batéria.
- Chladiace zariadenie nie je vhodné na prepravu dráždivých alebo rozpúšťadlá obsahujúcich látok.
- Toto chladiace zariadenie obsahuje v izolácii horľavý cyklopentan. Plyn v izolačných materiáloch vyžadujú špeciálnu metódu na likvidáciu. Chladiace zariadenie na konci životnosti odovzdajte k riadnej likvidácii.
- Nepoužívajte žiadne elektrické prístroje vo vnútri chladiaceho zariadenia, okrem prístrojov, ktoré sú na to doporučené výrobcom zariadenia.
- Nepostavte zariadenie v blízkosti otvoreného ohňa alebo iných zdrojov tepla (kúrenie, slnečné žiarenie, plynové kachle atď.).

- **Nebezpečenstvo prehriatia!**

Ubezpečte sa, že po celú dobu je na všetkých štyroch stranách chladiaceho zariadenia minimálne 50 mm voľného priestoru na vetranie. Neblokujte vetrací priestor žiadnymi predmetmi, ktoré by mohli prekážať prúdeniu vzduchu k chladiacim súčiastkam.

Neumiestňujte chladiace zariadenie do uzavretých priehradiek alebo priestorov bez prúdenia alebo s minimálnym prúdením vzduchu.

- Dbajte, aby nedošlo k zakrytiu vetracích otvorov.
- Do vnútornej nádoby nedávajte žiadne kvapaliny alebo ľad.
- Nikdy neponorte zariadenie do vody.
- Chráňte zariadenie a káble pred horúčavou a vlhkom.

### 3 Rozsah dodávky

Počet	Označenie
1	Chladiaci box s kompresorom
1	Pripájací kábel na jednosmerný prúd
1	Pripájací kábel na striedavý prúd
1	Návod na použitie

### 4 Používanie v súlade s určením

Kompresorový chladiaci box je vhodný na chladenie a mrazenie potravín.

Kompresorový chladiaci box je vhodný na prevádzku v člnoch.

Kompresorový chladiaci box je skonštruovaný na pripojenie k zásuvke na jednosmerný prúd (DC) vozidla, člnu alebo karavanu alebo na pripojenie k sieti striedavého prúdu (AC).

Chladiace zariadenie je vhodné na kempingové účely. Zariadenie sa nesmie vystaviť dažďu.

## 5 Opis činnosti

Chladiace zariadenie môže schladiť potraviny, udržiavať ich v chlade, ako aj ich hlboko zmraziť.

Chladienie sa uskutočňuje prostredníctvom takmer bezúdržbového chladiaceho okruhu s kompresorom. Zapenená izolácia a kompaktný kompresor zabezpečujú optimálne chladienie.

Chladiace zariadenie je prenosné.

Pri použití na čnoch môže byť chladiace zariadenie vystavené trvalému náklonu 30°.

### 5.1 Rozsah funkcií

- Trojstupňový indikátor batérie na ochranu batérie vozidla automaticky vypne batériu pri nízkom napätí
- Displej s ukazovateľom teploty
- Nastavenie teploty: Dvomi tlačidlami v krokoch po 1 °C (a 2 °F)

### 5.2 Ovládacie a indikačné prvky

Západka veka: obr. **1**, strane 3

Ovládací panel (obr. **2**, strane 3)

Výr.	Označenie	Vysvetlenie
1	ON OFF (ZAP/VYP)	Zapne a vypne chladiaci box, keď sa tlačidlo podrží stlačené jednu až dve sekundy
2	POWER	Indikácia stavu LED svieti zeleno: Kompresor je zapnutý LED svieti oranžovo: Kompresor je vypnutý LED bliká oranžovo: Displej sa pri nízkom napätí batérie automaticky vypne
3	ERROR	LED bliká červeno: Chladiace zariadenie je zapnuté, ale nie je pripravené na prevádzku

Výr.	Označenie	Vysvetlenie
4	SET	Voľba režimu zadávania – Nastavenie teploty – Zobrazenie stupňov Celzia alebo Fahrenheita – Nastavenie indikátora batérie
5	–	Displej, zobrazuje hodnoty
6	„+“	Jedno stlačenie zvýši hodnotu zadania
7	„-“	Jedno stlačenie zníži hodnotu zadania
8	●	<b>Iba model MCF60:</b> Ak sa zobrazí, vnútorné osvetlenie je zapnuté.

### Prípojky (obr. 3, strane 4)

Výr.	Označenie
1	Zásuvka na jednosmerný prúd
2	Spínač poistky
3	Kryt zásuvky na jednosmerný prúd
4	Kryt zásuvky na striedavý prúd
5	Zásuvka na striedavý prúd

## 6 Obsluha

### 6.1 Pred prvým použitím



#### POZNÁMKA

Pred uvedením nového chladiaceho zariadenia do prevádzky by ste ho z hygienických dôvodov mali vyčistiť zvonku a zvnútra vlhkou utierkou (pozri tiež kap. „Čistenie a údržba“ na strane 237).

#### Voľba jednotky teploty

Môžete si zvoliť zobrazenie teploty v °Celzia a °Fahrenheita. Postupujte nasledovne:

- Zapnite chladiace zariadenie.
- Stlačte dvakrát tlačidlo „SET“.



- Použite tlačidlá „+“ a „-“ na výber medzi stupňom Celzia a Fahrenheita.
- ✓ Displej zobrazí na niekoľko sekúnd nastavenú jednotku teploty. Displej niekoľkokrát zablíkajú, kým sa vráti zobrazenie aktuálnej teploty.

## 6.2 Tipy pre úsporu energie

- Zvoľte dobre odvetrané a pred slnečným žiarením chránené miesto osadenia.
- Teplé jedlá nechajte najprv ochladiť, pokiaľ ich budete v zariadení udržiavať studené.
- Neotvárajte chladiace zariadenia častejšie než je to potrebné.
- Nenechávajte chladiace zariadenie otvorené dlhšie než je to potrebné.
- Odmrazte chladiace zariadenie ihneď, ako sa vytvorí vrstva námrazy.
- Vyhýbajte sa zbytočne nízkej teplote vo vnútri zariadenia.

## 6.3 Pripojenie chladiaceho zariadenia

Chladiace zariadenie je možné prevádzkovať na jednosmerný prúd alebo striedavý prúd.



### **POZOR! Nebezpečenstvo poškodenia!**

Pred pripojením batérie vozidla k rýchlonačítačke odpojte chladiace zariadenie a iné spotrebiče od batérie vozidla. Prepätie môže poškodiť elektroniku chladiaceho zariadenia.

Z bezpečnostných dôvodov je chladiace zariadenie vybavené s elektronickým systémom na zabránenie prepólovaniu. To chráni chladiace zariadenie pred zoskratovaním pri pripojení k batérii.

- Zapojte pripájací kábel na jednosmerný prúd do zdierky na jednosmerný prúd a pripojte ho do vstupnej zásuvky na jednosmerný prúd alebo ...
- ... zapojte pripájací kábel na striedavý prúd do zdierky na striedavý prúd a pripojte ho k sieti striedavého prúdu.
- Zatvorte kryt nepoužívaných zásuviek, aby ste zabránili náhodnému kontaktu so zásuvkami. Tiež tým zabránite vniknutiu prachu, vody a nečistôt do zásuvky.

## 6.4 Použitie indikátora batérie

Chladiace zariadenie je vybavené viacstupňovým kontrolným snímačom stavu batérie, ktorý chráni vašu batériu vozidla pred hlbokým vybitím pri pripojení k napájaniu jednosmerným prúdom.

Ak sa chladiace zariadenie používa pri vypnutom zapalovaní vozidla, samočinne sa vypne hneď, ako napájacie napätie klesne pod nastavenú hodnotu. Chladiace zariadenie sa znova zapne hneď, ako sa nabitím batérie dosiahne znovuzapínacie napätie.



### **POZOR! Nebezpečenstvo poškodenia!**

Pri vypnutí indikátorom batérie už batéria vozidla nemá svoju plnú kapacitu nabitia. Vyvarujte sa opakovaného spúšťania alebo prevádzkovania elektrických spotrebičov bez dlhších nabíjacích fáz. Postarajte sa, aby sa batéria vozidla opäť nabila.

V režime „HIGH“ reaguje indikátor batérie rýchlejšie ako v stupňoch „LOW“ a „MED“ (pozri nasledovnú tabuľku).

Režim s indikátorom batérie	LOW	MED	HIGH
<b>Vypínacie napätie pri 12 V</b>	10,1 V	11,4 V	11,8 V
<b>Znovuzapínacie napätie pri 12 V</b>	11,1 V	12,2 V	12,6 V
<b>Vypínacie napätie pri 24 V</b>	21,5 V	24,1 V	24,6 V
<b>Znovuzapínacie napätie pri 24 V</b>	23,0 V	25,3 V	26,2 V

Pri výbere režimu indikátora batérie postupujte nasledovne:

- ▶ Zapnite chladiace zariadenie.
- ▶ Trikrát stlačte tlačidlo „SET“.
- ▶ Tlačidlami „+“ a „-“ nastavte režim indikátora batérie.
- ✓ Displej zobrazí na niekoľko sekúnd nastavený režim. Displej niekoľkokrát zabliká, kým sa vráti zobrazenie aktuálnej teploty.



### **POZNÁMKA**

Keď je chladiace zariadenie napájané batériou vozidla, zvolte režim s indikátorom batérie „HIGH“. Keď je chladiace zariadenie pripojené k napájacej batérii, stačí režim s indikátorom batérie „LOW“.

## 6.5 Používanie chladiaceho zariadenia



### POZOR! Nebezpečenstvo prehriatia!

Zabezpečte po celú dobu dostatočné vetranie, aby teplo vytvárané počas prevádzky mohlo byť odvádzané. Dbajte na to, aby vetracie otvory neboli zakryté. Zabezpečte, aby chladiace zariadenie bolo v dostatočnej vzdialenosti od stien alebo predmetov, takže bude zaručená cirkulácia vzduchu.

- Postavte chladiace zariadenie na pevný podklad.



### POZNÁMKA

Umiestnite chladiace zariadenie podľa obrázku (obr. **1**, strane 3). Ak sa chladiace zariadenie prevádzkuje v inej polohe, môže sa poškodiť.

- Pripojte chladiace zariadenie, pozri kap. „Pripojenie chladiaceho zariadenia“ na strane 233.



### POZOR! Nebezpečenstvo následkom príliš nízkej teploty!

Dbajte na to, aby sa v chladiacom zariadení nachádzali len predmety, príp. tovar, ktoré sa môžu chladiť na zvolenú teplotu.

- Stlačte tlačidlo „ON/OFF“ na jednu až dve sekundy.
- ✓ LED „POWER“ sa rozsvieti.
- ✓ Displej sa zapne a zobrazí aktuálnu teplotu chladenia.



### POZNÁMKA

Zobrazená teplota sa vzťahuje na stred interiéru. Teplota na iných miestach môže byť odlišná.

- ✓ Chladiace zariadenie sa spustí s chladením vnútorného priestoru.



### POZNÁMKA

Pri napájaní z batérie sa displej automaticky vypne, ak je napätie batérie nízke. LED „POWER“ bliká oranžovo.

## 6.6 Zaistenie veka chladiaceho zariadenia západkou

- Nadvihnite západku (obr. **1** 1, strane 3) a zatvorte veko.
- Uvoľnite západku.

- ✓ Zápádka počutelne zapadne na miesto a zaistí veko chladiaceho zariadenia.

## 6.7 Nastavenie teploty

- Stlačte jedenkrát tlačidlo „SET“.
- Tlačidlami „+“ a „-“ nastavte teplotu chladenia.
- ✓ Displej zobrazí na niekoľko sekúnd zvolenú teplotu chladenia. Displej niekoľkokrát zablíkajú a potom sa znova zobrazí aktuálna teplota.

## 6.8 Vypnutie chladiaceho zariadenia

- Vyprázdňte chladiace zariadenie.
- Vypnite chladiace zariadenie.
- Vytiahnite pripájací kábel.

Keď chladiace zariadenie dlhší čas nebudete používať:

- Nechajte veko pootvorené. Zabráňte tým tvorbe zápachu.

## 6.9 Použitie vnútorného osvetlenia (iba model MCF60)

- Uistite sa, že displej ukazuje aktuálnu teplotu.
- Pre zapnutie vnútorného osvetlenia stlačte tlačidlo „-“.
- Pre vypnutie vnútorného osvetlenia znovu stlačte tlačidlo „-“.
- ✓ Čierny bod (obr. **2** 8, strane 3) v ľavom hornom rohu displeja signalizuje, či je vnútorné osvetlenie zapnuté alebo vypnuté.



### POZNÁMKA

Vnútorné osvetlenie sa automaticky vypne po 30 minútach.

## 6.10 Odmrazenie chladiaceho zariadenia

Vlhkosť vzduchu môžu vo vnútri chladiaceho zariadenia alebo na výparníku vytvárať námrazu. Tým sa znižuje chladiaci výkon. Chladiace zariadenie včas odmrazte, aby ste tomu zabránili.



### **POZOR! Nebezpečenstvo poškodenia!**

Na odstránenie vrstvy námrazy alebo uvoľnenie primrznutých predmetov nepoužívajte tvrdé alebo špicaté nástroje.

Pri odmrazovaní chladiaceho zariadenia postupujte nasledovne:

- ▶ Vyberte obsah chladiaceho zariadenia.
- ▶ V prípade potreby ho uskladnite v inom chladiacom zariadení, aby zostal chladený.
- ▶ Vypnite chladiace zariadenie.
- ▶ Veko nechajte otvorené.
- ▶ Utrite rozmrazenú vodu.

## **6.11 Výmena poistky**

- ▶ Vymeňte poistku (8 A 32 V) podľa obrázku (obr. **4**, strane 4).

# **7 Čistenie a údržba**



### **POZOR! Nebezpečenstvo poškodenia!**

- Nikdy nečistite chladiace zariadenie pod tečúcou vodou alebo dokonca v preplachovacej vode.
- Nepoužívajte na čistenie žiadne ostré alebo tvrdé predmety, lebo tieto by mohli chladiace zariadenie poškodiť.

- ▶ Príležitostne vyčistite zariadenie zvnútra aj zvonku s vlhkou utierkou.
- ▶ Zabezpečte, aby vetracie a odzdušňovacie otvory prístroja boli bez prachu a nečistôt, aby sa teplo vznikajúce pri prevádzke mohlo odvádzať a aby sa prístroj nepoškodil.

## 8 Záruka

Platí zákonom stanovená záručná lehota. Ak by bol výrobok chybný, obráťte sa na pobočku vo vašej krajine (pozri [dometic.com/dealer](http://dometic.com/dealer)) alebo na vášho špecializovaného predajcu.

Ak žiadate o vybavenie opravy alebo nárokov vyplývajúcich zo záruky, musíte priložiť nasledovné podklady:

- kópiu faktúry s dátumom kúpy,
- dôvod reklamácie alebo opis chyby.

## 9 Odstraňovanie porúch

Porucha	Možná príčina	Návrh riešenia
Chladiace zariadenie nefunguje, LED „POWER“ nesvieti.	V zásuvke na jednosmerný prúd vo vozidle nie je napätie.	Vo väčšine vozidiel sa musí zapnúť zapalovanie, aby mala zásuvka na jednosmerný prúd napätie.
Chladiace zariadenie nechladí (zástrčka je zasunutá, LED „POWER“ svieti).	Kompresor je chybný.	Opravu môže vykonať iba autorizované služby zákazníkom.
Chladiace zariadenie nechladí (zástrčka je zasunutá, LED „POWER“ bliká oranžovo, displej je vypnutý).	Napätie batérie vozidla je príliš nízke.	Zmerajte napätie batérie vozidla a v prípade potreby ju nabite.
Pri prevádzke v zásuvke na jednosmerný prúd. Zapalovanie je zapnuté, chladiace zariadenie nefunguje a LED „POWER“ nesvieti.	Zásuvka na jednosmerný prúd je znečistená. To má za následok zlý elektrický kontakt.	Keď sa konektor chladiaceho zariadenia v zásuvke na jednosmerný prúd veľmi zohreje, musí sa buď vyčistiť objímka zásuvky s jednosmerným prúdom alebo konektor pravdepodobne nie je správne zostavený.
	Poistka zástrčky na jednosmerný prúd je prehozená.	Vymeňte poistku (8 A) v konektore na jednosmerný prúd, pozri kap. „Výmena poistky“ na strane 237.
	Poistka vozidla je prehozená.	Vymeňte poistku zásuvky na jednosmerný prúd vozidla (bežne 15 A). Pozrite si návod na obsluhu vášho vozidla.

Porucha	Možná príčina	Návrh riešenia
Na displeji sa zobrazí hlásenie chyby (napr. „Err1“) a chladiace zariadenie nechladí.	Chladiace zariadenie sa vyplo kvôli internej prevádzkovej poruche.	Opravu môže vykonať iba autorizované servisné stredisko.

## 10 Likvidácia







- Obalový materiál podľa možnosti odovzdajte do príslušného odpadu na recykláciu.



Keď výrobok definitívne vyradíte z prevádzky, informujte sa v najbližšom recyklačnom stredisku alebo u vášho špecializovaného predajcu o príslušných predpisoch týkajúcich sa likvidácie.

## 11 Technické údaje

	MCF32 AC/DC	MCF40 AC/DC	MCF60 AC/DC
Pripájacie napätie:	12/24 V=== 100 – 240 V~, 50/60 Hz		
Príkon:	4 A (12 V===) 2 A (24 V===)	6 A (12 V===) 3 A (24 V===)	
	1,0 – 0,4 A (100 – 240 V~)		
Chladiaci výkon:	+10 °C až –10 °C (+50 °F až +14 °F)		
Kategória:	Kategória 1 (chladnička s jednou alebo viacerými priehradkami na uskladnenie čerstvých potravín)		
Hrubý objem:	32,5 l	40 l	60 l
Užitočný objem:	31,0 l	38 l	58 l
Trieda energetickej účinnosti:	A+		
Spotreba:	83 kWh/ročne	102 kWh/ročne	98 kWh/ročne
Klimatická trieda:	N		
Teplota okolia:	+16 °C až +32 °C		

	MCF32 AC/DC	MCF40 AC/DC	MCF60 AC/DC
Emisie hluku:	49 dB(A)		
Množstvo chladiaceho prostriedku:	40 g	42 g	58 g
Ekvivalent CO <sub>2</sub> :	0,057 t	0,060 t	0,083 t
Potenciál globálneho otepľovania (GWP):	1430		
Rozmery (D × Š × V):	584 x 365 x 407 mm	584 x 365 x 446 mm	680 x 440 x 470 mm
Hmotnosť:	11,4 kg	11,5 kg	18,4 kg
Kontrola/Certifikáty:			
	  		  

**POZNÁMKA**

Ak je teplota okolia vyššia ako +32 °C (+90 °F), minimálnu teplotu nie je možné dosiahnuť.

Chladiaci okruh obsahuje R134a.

Obsahuje fluórované skleníkové plyny

Hermeticky uzavreté zariadenie



**Az üzembe helyezés előtt gondosan olvassa el és őrizze meg ezt az útmutatót. Ha a hűtőkészüléket továbbadja, mellékelje hozzá az útmutatót is.**

A gyártó nem felelős olyan károkért vagy sérülésekért, amelyeket **nem rendeltetésszerű használat** vagy **hibás kezelés** okozott.

## Tartalom

1	Szimbólumok magyarázata . . . . .	242
2	Biztonsági tudnivalók . . . . .	242
3	A csomag tartalma . . . . .	245
4	Rendeltetésszerű használat . . . . .	245
5	Működési leírás . . . . .	246
	5.1 Rendelkezésre álló funkciók . . . . .	246
	5.2 Kezelő- és kijelzőelemek . . . . .	246
6	Kezelés . . . . .	247
	6.1 Az első használat előtt . . . . .	247
	6.2 Energiatakarékosági tippek . . . . .	248
	6.3 A hűtőkészülék csatlakoztatása . . . . .	248
	6.4 Az akkumulátorfelügyelő használata . . . . .	249
	6.5 A hűtőkészülék használata . . . . .	250
	6.6 A hűtőkészülék tetejének lezárása . . . . .	251
	6.7 A hőmérséklet beállítása . . . . .	251
	6.8 A hűtőkészülék kikapcsolása . . . . .	251
	6.9 A belső világítás használata (csak MCF60 esetén) . . . . .	251
	6.10 A hűtőkészülék leolvasztása . . . . .	252
	6.11 A biztosíték kicserélése . . . . .	252
7	Tisztítás és ápolás . . . . .	252
8	Garancia . . . . .	253
9	Hibaelhárítás . . . . .	253
10	Ártalmatlanítás . . . . .	254

# 1 Szimbólumok magyarázata



## **FIGYELMEZTETÉS!**

**Biztonsági megjegyzés** olyan veszélyes helyzetre vonatkozóan, amely halált vagy súlyos sérülést okozhat, ha nem kerülik el.



## **VIGYÁZAT!**

**Biztonsági megjegyzés** olyan veszélyes helyzetre vonatkozóan, amely könnyű vagy közepesen súlyos sérülést okozhat, ha nem kerülik el.



## **FIGYELEM!**

Felhívás olyan helyzetre, amely dologi kárt okozhat, ha nem kerülik el.



## **MEGJEGYZÉS**

A termék kezelésére vonatkozó kiegészítő információk.

# 2 Biztonsági tudnivalók



**FIGYELMEZTETÉS! Ezeknek a figyelmeztetéseknek a figyelmen kívül hagyása súlyos, vagy halálos sérüléshez vezethet.**

## **Áramütés miatti életveszély**

- Ha a készüléken sérülések láthatók, akkor azt nem szabad üzembe helyezni.
- Ha a készülék csatlakozókábele megsérül, akkor azt – a veszélyeztetések elkerülése érdekében – a gyártóval, a vevőszolgálattal vagy egy hasonlóan képzett szakemberrel kell kicseréltetni.
- Ha a hűtőkészülék tápkábele megsérült, akkor a biztonsági kockázatok elkerülése érdekében ki kell cserélni ezt.
- Javításokat csak szakemberek végezhetnek a készüléken. Nem szakszerű javítások jelentős veszélyeket okozhatnak.

### **Tűzveszély**

- A készülék elhelyezésekor ügyeljen arra, hogy ne csípje be és ne károsítsa a tápkábelt.
- Ne helyezzen el több hordozható aljzatot, vagy hordozható tápegységet a készülék hátsó részénél.

### **Egészségkárosodás veszélye**

- A készüléket 8 év feletti gyermekek, valamint korlátozott fizikai, érzékelési és mentális képességű, illetve megfelelő tapasztalattal és tudással nem rendelkező személyek csak felügyelet mellett, illetve a készülék biztonságos használatát és az abból eredő veszélyeket megértve használhatják.
- A készülékkel gyerekek nem játszhatnak.
- A tisztítást és a felhasználói karbantartást gyermekek felügyelet nélkül nem végezhetik.
- A 3 és 8 év közötti gyermekek már kivehetnek és berakhatnak élelmiszereket a hűtőkészülékekbe.

### **Robbanásveszély**

- Ne tároljon a készülékben robbanékony anyagokat (például éghető hajtógázt tartalmazó permetpalackokat).



**VIGYÁZAT! Ezeknek a vigyázat felhívásoknak a figyelmen kívül hagyása könnyű, vagy közepesen súlyos sérüléshez vezethet.**

### **Áramütés miatti életveszély**

- Üzembe helyezés előtt ügyeljen arra, hogy a vezeték és a dugasz száraz legyen.
- Az alábbi esetekben mindig húzza ki a készülék csatlakozódugóját a hálózati aljzataból:
  - minden tisztítás és karbantartás előtt
  - minden használat után.

### **Egészségkárosodás veszélye**

- Ellenőrizze, hogy a készülék hűtőtéljesítménye megfelelő-e a hűteni kívánt élelmiszerek vagy gyógyszerek követelményeinek.
- Élelmiszert csak eredeti csomagolásban vagy megfelelő tárolókban szabad tárolni.
- Ha hosszabb időszakokra kinyitja a hűtőkészüléket, azzal jelentősen megnövekedhet a hőmérséklet a készülék rekeszeiben.

- Tisztítsa meg rendszeresen az élelmiszerral érintkező felületeket és a hozzáférhető lefolyórendszereket.
- Annak érdekében hogy ne érjenek hozzá más élelmiszerekhez és ne csöpögjenek ezekre, a nyers húst és a halat a készülék erre a célra szolgáló rekeszében tárolja.
- Ha a készülék hosszabb ideig üresen áll:
  - Kapcsolja ki a készüléket.
  - Olvassa le a készüléket.
  - Tisztítsa meg és szárítsa ki a készüléket.
  - A készülék penészedésének elkerülése érdekében hagyja nyitva az ajtót.



### **FIGYELEM! Sérülés veszélye**

- Hasonlítsa össze a típustáblán feltüntetett a feszültségadatokat a rendelkezésre álló energiaellátással.
- A hűtőkészüléket a következő módon csatlakoztassa:
  - Az egyenáramú csatlakozókábellel a jármű egyenáramú fedélzeti aljzatához
  - vagy a váltakozó áramú csatlakozókábellel a váltakozó áramú hálózathoz.
- Soha ne húzza ki a csatlakozódugót a csatlakozókábelnél fogva az aljzathoz.
- Ha a hűtőkészülék az egyenáramú aljzathoz van csatlakoztatva: Kösse le a hűtőkészüléket és más fogyasztókat az akkumulátorról, mielőtt gyorstöltő berendezést csatlakoztatna rá.
- Ha a hűtőkészülék az egyenáramú aljzathoz van csatlakoztatva: Húzza ki a csatlakozódugót vagy kapcsolja ki a hűtőkészüléket, ha a jármű motorját kikapcsolja. Ellenkező esetben az akkumulátor lemerülhet.
- A hűtőkészülék nem alkalmas maró hatású vagy oldószert tartalmazó anyagok szállítására.
- A hűtőegység szigetelése gyúlékony ciklopentánt tartalmaz. A szigetelőanyagban található gázok miatt különleges ártalmatlanítási eljárásra van szükség. A hűtőegységet az élettartama végén a szabályozásoknak megfelelően ártalmatlanítsa.
- Ne használjon elektromos készülékeket a hűtőkészüléken belül, kivéve ha ezeket a készülékeket a gyártó erre a célra javasolja.
- Ne helyezze a készüléket nyílt láng vagy más hőforrás közelébe (fűtés, erős napsugárzás, gázkályha stb.).

- **Túlmelegedés miatti veszély!**

Mindig gondoskodjon arról, hogy a hűtőkészülék mind a négy oldalánál legyen legalább 50 mm-nyi szellőzőrés. Minden olyan tárgyat tartson távol a szellőzőterülettől, amely korlátozná a hűtő szerkezeti elemekhez menő légáramlatot.

Ne helyezze a hűtőkészüléket zárt rekeszekbe vagy olyan területekre, ahol nincs vagy minimális a légáramlás.

- Ügyeljen arra, hogy a szellőzőnyílások ne legyenek lefedve.
- Ne töltsön folyadékot vagy jeget a belső tartályba.
- Soha ne merítse vízbe a készüléket.
- Védje a készüléket és a kábeleket a hőtől és a nedvességtől.

### 3 A csomag tartalma

Mennyiség	Megnevezés
1	Kompresszoros hűtőláda
1	Egyenáramú csatlakozókábel
1	Váltóáramú csatlakozókábel
1	Kezelési útmutató

### 4 Rendeltetésszerű használat

A kompresszoros hűtőláda élelmiszerek hűtésére és fagyasztására alkalmas. A kompresszoros hűtőláda hajókon való üzemeltetésre is alkalmas.

A kompresszoros hűtőláda járművek, hajók vagy lakóautók DC áramellátó aljzatáról vagy AC hálózatról üzemeltethető.

A hűtőkészülék alkalmas kempingezési célú használatra. A készüléket védje az esőtől.

## 5 Működési leírás

A hűtőkészülék áruk lehűtésére, hidegen tartására, illetve mélyhűtésére alkalmas.

A hűtést alacsony karbantartási igényű, kompresszorral ellátott hűtőkör teszi lehetővé. A helyben habosított szigetelés és a kompakt kompresszor optimális hűtést tesz lehetővé.

A hűtőkészülék mobil használatra alkalmas.

Hajókon történő használat esetén a hűtőkészülék huzamosabb ideig 30°-os dőlésszöget is elvisel.

### 5.1 Rendelkezésre álló funkciók

- Háromfokozatú akkumulátorfelügyelő a jármű akkumulátorának védelmére automatikusan kikapcsol, ha alacsony az akkumulátor feszültsége
- Hőmérős kijelző
- Hőmérséklet-beállítás: Két gombbal 1 °C-os (2 °F-es) lépésekben

### 5.2 Kezelő- és kijelzőelemek

Fedélzár: **1.** ábra 1, 3. oldal

Kezelőpanel (**2.** ábra, 3. oldal)

Tétel	Megnevezés	Magyarázat
1	ON OFF	A hűtőkészülék a gomb max. két másodpercig történő nyomva tartásával kapcsolható be, vagy ki.
2	POWER	Állapotjelző
		A LED zölden világít: A kompresszor be van kapcsolva
		A LED narancssárgán világít: A kompresszor ki van kapcsolva
		A LED narancssárgán villog: A kijelző automatikusan kikapcsol alacsony akkumulátorfeszültség esetén

Tétel	Megnevezés	Magyarázat
3	ERROR	A LED pirosan villog: A bekapcsolt hűtőkészülék nem üzemkész
4	SET	Beviteli mód kiválasztása – Hőmérséklet-beállítás – Celsius vagy Fahrenheit megjelenítése – Akkumulátorfelügyelő beállítása
5	–	Kijelző az értékek megjelenítéséhez
6	„+”	Egyszeri megnyomása növeli az értéket
7	„–”	Egyszeri megnyomása csökkenti az értéket
8	●	<b>Csak MCF60 esetén:</b> Megjelenítés esetén a belső világítás be van kapcsolva.

### Csatlakozók (3. ábra, 4. oldal)

Tétel	Megnevezés
1	AC aljzat
2	Biztosítéktartó
3	AC aljzat fedele
4	DC aljzat fedele
5	DC aljzat

## 6 Kezelés

### 6.1 Az első használat előtt



#### MEGJEGYZÉS

Az új hűtőkészüléket az üzembe helyezés előtt – higiéniai okokból – tisztítsa meg nedves ruhával belül és kívül (lásd még: „Tisztítás és ápolás” fejj., 252. oldal).

## A hőmérséklet mértékegységeinek kiválasztása

A hőmérséklet értékeinek megjelenítése Celsius-fokban vagy Fahrenheit-fokban történhet. A következő módon járjon el:

- ▶ Kapcsolja be a hűtőkészüléket.
- ▶ Nyomja meg a „SET” gombot kétszer.
- ▶ A „+” és „-” gombok segítségével válassza ki a Celsius-fokot vagy a Fahrenheit-fokot.
- ✓ A kijelző néhány másodpercig mutatja a beállított hőmérsékletet. A kijelző néhányszor villog, mielőtt visszatér az aktuális hőmérséklet kijelzéséhez.

## 6.2 Energiatakarékosági tippek

- A készülék működtetéséhez válasszon jól szellőző és napfénytől védett helyet.
- Hagyja lehűlni a meleg ételeket, mielőtt azokat hidegen tartaná a készülékben.
- Ne nyissa ki a hűtőkészüléket a szükségesnél gyakrabban.
- Ne hagyja nyitva a hűtőkészüléket a szükségesnél hosszabban.
- Olvassa le a hűtőkészüléket, ha abban jég réteg képződött.
- Kerülje a fölöslegesen alacsony belső hőmérsékletet.

## 6.3 A hűtőkészülék csatlakoztatása

A hűtőkészülék DC vagy AC feszültséggel üzemeltethető.



### **FIGYELEM! Károsodás veszélye!**

Válassza le a hűtőkészüléket és más fogyasztókat a jármű akkumulátoráról, mielőtt a jármű akkumulátorát gyorstöltő készülékre csatlakoztatná.

A túlfeszültség károsíthatja a hűtőkészülék elektronikáját.

Biztonsági okokból a hűtőkészülék egy olyan elektronikus rendszerrel rendelkezik, amely megakadályozza a polaritás felcserélését. Ez védi a hűtőkészüléket a rövidre zárástól, amikor az akkumulátorra csatlakoztatja.

- ▶ Illeszze be a DC csatlakozókábelt a DC aljzatba, és csatlakoztassa DC csatlakozóaljzathoz vagy ...



- ... illesze be az AC csatlakozókábelt az AC aljzatba, és csatlakoztassa AC hálózatra.
- Zárja le a nem használt aljzatok fedeleit az aljzatok véletlen megérintésének megelőzése érdekében. Ez megakadályozza azt is, hogy por, víz vagy szennyeződés jusson az aljzatba.

## 6.4 Az akkumulátorfelügyelő használata

A hűtőkészülék olyan többszintű akkumulátorfelügyelővel van ellátva, amely a hűtőkészülék DC áramforrásra történő csatlakoztatása esetén védi a járműakkumulátort a túlzott lemerüléstől.

Ha a hűtőkészüléket olyankor üzemelteti, amikor a jármű gyújtása ki van kapcsolva, akkor a hűtőkészülék automatikusan kikapcsol, amint a tápfeszültség egy beállítható szint alá csökken. A hűtőkészülék ismét bekapcsol, amint az akkumulátor a feltöltés során eléri az újraindításhoz szükséges feszültséget.



### FIGYELEM! Károsodás veszélye!

Ha az akkumulátorfelügyelő kikapcsolta, a járműakkumulátor többé már nincs teljesen feltöltve. Kerülje az ismételt indításokat vagy az áramfogyasztók feltöltési fázisok nélküli hosszabb üzemeltetését. Gondoskodjon a járműakkumulátor újratöltéséről.

„HIGH” üzemmódban az akkumulátorfelügyelő hamarabb jelez, mint „LOW” és „MED” üzemmód esetén (lásd a következő táblázatot).

Akkumulátorfelügyelő üzemmód	LOW	MED	HIGH
Kikapcsolási feszültség 12 V esetén	10,1 V	11,4 V	11,8 V
Újrabekapcsolási feszültség 12 V esetén	11,1 V	12,2 V	12,6 V
Kikapcsolási feszültség 24 V esetén	21,5 V	24,1 V	24,6 V
Újrabekapcsolási feszültség 24 V esetén	23,0 V	25,3 V	26,2 V

Kövesse az alábbi lépéseket az akkumulátorfelügyelő üzemmódjának kiválasztásához:

- Kapcsolja be a hűtőkészüléket.
- Nyomja meg a „SET” gombot háromszor.
- Állítsa be a „+”, illetve „-” gomb segítségével az akkumulátorfelügyelő megfelelő üzemmódját.

- ✓ A kijelző néhány másodpercig a kiválasztott üzemmódot mutatja. A kijelző néhányszor villog, mielőtt visszatér az aktuális hőmérséklet kijelzéséhez.

**MEGJEGYZÉS**

Ha a hűtőkészüléket a járműakkumulátorról használja, akkor válassza a „HIGH” akkumulátorfelügyelő üzemmódot. Ha a hűtőkészüléket kiegészítő akkumulátorról használja, akkor elegendő a „LOW” akkumulátorfelügyelő üzemmód.

## 6.5 A hűtőkészülék használata

**FIGYELEM! Túlmelegedés miatti veszély!**

Mindig ügyeljen arra, hogy elegendő legyen a szellőzés, és így az üzemeltetés közben keletkező hő el tudjon oszlani. Ügyeljen arra, hogy a szellőzőnyílások ne legyenek lefedve. A levegő keringése érdekében gondoskodjon arról, hogy a hűtőkészülék megfelelő távolságra legyen a faltól vagy más tárgytól.

- A hűtőkészüléket szilárd aljzatra állítsa.

**MEGJEGYZÉS**

Az ábrázolt módon helyezze el a hűtőkészüléket (1. ábra, 3. oldal). Ha más pozícióban üzemelteti, károsodhat a hűtőkészülék.

- Csatlakoztassa a hűtőkészüléket, lásd „A hűtőkészülék csatlakoztatása” fejelet, 248. oldal.

**FIGYELEM! Túl alacsony hőmérséklet miatti veszély!**

Ügyeljen arra, hogy csak olyan tárgyak, ill. áruk legyenek a hűtőkészülékben, amelyek lehűthetők a kiválasztott hőmérsékletre.

- Tartsa nyomva az „ON/OFF” gombot egy-két másodpercig.
- ✓ Felgyullad a „POWER” LED.
- ✓ A kijelző bekapcsol és az aktuális hűtési hőmérsékletet mutatja.

**MEGJEGYZÉS**

A megjelenő hőmérsékletérték a beltér közepére vonatkozik. Más helyek hőmérséklete ettől az értéktől eltérhet.

- ✓ A hűtőkészülék megkezdja a belső tér hűtését.



### MEGJEGYZÉS

Akkumulátorral való üzemeltetés esetén a kijelző automatikusan kikapcsol, ha alacsony az akkumulátor feszültsége. A „POWER” LED narancssárgán villog.

## 6.6 A hűtőkészülék tetejének lezárása

- Emelje fel a reteszt (1. ábra 1, 3. oldal) és zárja le a fedelet.
- Oldja ki a reteszt.
- ✓ A retesz hallhatóan rögzül és lezárja a hűtőkészülék fedelét.

## 6.7 A hőmérséklet beállítása

- Nyomja meg a „SET” gombot egyszer.
- Válassza ki a hűtési hőmérsékletet a „+”, illetve „-” gomb segítségével.
- ✓ A kijelző néhány másodpercig mutatja a hűtési hőmérsékletet. A kijelző néhányszor villog, mielőtt visszatér az aktuális hőmérséklet kijelzéséhez.

## 6.8 A hűtőkészülék kikapcsolása

- Ürítse ki a hűtőkészüléket.
- Kapcsolja ki a hűtőkészüléket.
- Húzza ki a csatlakozókábelt.

Ha a hűtőkészüléket hosszabb ideig nem fogja használni:

- Hagyja a fedelet kissé nyitva. Ez megakadályozza a kellemetlen szagok képződését.

## 6.9 A belső világítás használata (csak MCF60 esetén)

- Győződjön meg arról, hogy a kijelző az aktuális hőmérsékletet mutatja.
- Nyomja meg a „-” gombot a belső világítás bekapcsolásához.
- Nyomja meg újra a „-” gombot a belső világítás kikapcsolásához.
- ✓ A kijelző bal felső sarkában megjelenő fekete pont (2. ábra 8, 3. oldal) mutatja, hogy a belső világítás be vagy ki van-e kapcsolva.

**MEGJEGYZÉS**

A belső világítás 30 perc után automatikusan kikapcsol.

## 6.10 A hűtőkészülék leolvasztása

A levegő nedvességtartalma jeget képezhet a hűtőkészülék belső terében vagy az elpárologtatón. Emiatt csökken a hűtési teljesítmény. Ennek elkerülése érdekében olvassza le időben a hűtőkészüléket.

**FIGYELEM! Károsodás veszélye!**

Soha ne használjon kemény vagy hegyes végű eszközöket a jég eltávolításához vagy a fagyott tárgyak lazításához.

A hűtőkészülék leolvasztásához a következő módon járjon el:

- ▶ Vegyen ki mindent a hűtőkészülékből.
- ▶ Tárolja azokat adott esetben egy másik hűtőkészülékben, hogy hidegen maradjanak.
- ▶ Kapcsolja ki a hűtőkészüléket.
- ▶ Hagyja nyitva a fedelet.
- ▶ Törölje le a leolvadt vizet.

## 6.11 A biztosíték kicserélése

- ▶ Az ábrázolt módon cserélje ki a biztosítékot (8 A 32 V) (4. ábra, 4. oldal).

# 7 Tisztítás és ápolás

**FIGYELEM! Károsodás veszélye!**

- Soha ne tisztítsa a hűtőkészüléket folyó víz alatt vagy mosogatóvízben.
  - Ne használjon a tisztításhoz éles tisztítóeszközöket vagy kemény tárgyakat, mert azok a hűtőkészüléket megsérthetik.
- ▶ Alkalmanként tisztítsa meg a készüléket kívül-belül nedves ruhával.
  - ▶ Biztosítsa, hogy a készülék szellőztető és légtelenítő nyílásai por- és szennyeződésmertesek legyenek, mert így az üzem közben létrejövő hő távozhatsz és a készülék nem károsodik.

## 8 Garancia

A termékre a törvény szerinti szavatossági időszak érvényes. A termék meghibásodása esetén forduljon a gyártói lerakathoz (lásd [dometic.com/dealer](http://dometic.com/dealer)), ill-letve az illetékes szakkereskedőhöz.

A javításhoz, illetve a szavatossági adminisztrációhoz a következő dokumentumokat kell mellékelnie:

- a számla vásárlási dátummal rendelkező másolatát,
- a reklamáció okát vagy a hibát tartalmazó leírást.

## 9 Hibaelhárítás

Hiba	Lehetséges ok	Megoldási javaslat
A hűtőkészülék nem működik, a „POWER” LED nem világít.	A jármű egyenáramú csatlakozóaljzatában nincs feszültség.	A legtöbb járműben be kell kapcsolni a gyújtást ahhoz, hogy feszültség legyen az egyenáramú csatlakozóaljzatban.
A hűtőkészülék nem hűt (a dugasz be van dugva, a „POWER” LED világít).	A kompresszor meghibásodott.	A javítást csak engedéllyel rendelkező vevőszolgálat végezheti.
A hűtőkészülék nem hűt (a dugasz be van dugva, a „POWER” LED narancssárgán villog, a kijelző ki van kapcsolva).	Túl alacsony a járműakkumulátor feszültsége.	Ellenőrizze és szükség esetén töltsse fel a járműakkumulátort.
Egyenáramú csatlakozóaljzatról való üzemelettetéskor: A gyújtás be van kapcsolva, a hűtőkészülék nem működik és a „POWER” LED nem világít.	Elszennyeződött az egyenáramú csatlakozóaljzat. Emiatt rossz az elektromos érintkezés.	Ha a hűtőkészülék dugasza nagyon felmelegszik az egyenáramú csatlakozóaljzatban, akkor vagy az egyenáramú csatlakozóaljzatot kell megtisztítani, vagy esetleg a dugasz van hibásan összeszerelve.
	Kiégett az egyenáramú dugasz biztosítóka.	Cserélje ki a biztosítókat (8 A) a DC dugaszban, lásd „A biztosíték kicserélése” fejj., 252. oldal.
	Kiégett a jármű biztosítóka.	Cserélje ki a jármű egyenáramú aljzatának biztosítékát (általában 15 A). Vegye figyelembe a jármű kezelési útmutatóját.

Hiba	Lehetséges ok	Megoldási javaslat
A kijelzőn hibaüzenet (pl. „Err1”) jelent meg és a hűtőkészülék nem hűt.	Belső üzemzavar miatt a hűtőkészülék kikapcsolt.	A javítást csak engedéllyel rendelkező vevőszolgálat végezheti.

## 10 Ártalmatlanítás







- A csomagolóanyagot lehetőleg a megfelelő újrahasznosítható hulladék közé tegye.



Ha a terméket véglegesen kivonja a forgalomból, kérjük, tájékozódjon a legközelebbi hulladékártalmatlanító központnál vagy a szakkereskedőjénél az idevonatkozó ártalmatlanítási előírásokkal kapcsolatosan.

## 11 Műszaki adatok

	MCF32 AC/DC	MCF40 AC/DC	MCF60 AC/DC
Csatlakozási feszültség:	12/24 V=== 100 – 240 V~, 50/60 Hz		
Teljesítményfelvétel:	4 A (12 V===) 2 A (24 V===)		6 A (12 V===) 3 A (24 V===)
Hűtési teljesítmény:	+10 °C és –10 °C (+50 °F és +14 °F)		
Kategória:	1. kategória (egy vagy több frissélelmiszer-tároló rekesszel rendelkező hűtőkészülék)		
Bruttó űrtartalom:	32,5 l	40 l	60 l
Hasznos űrtartalom:	31,0 l	38 l	58 l
Energiahatékonysági osztály:	A+		
Energiafogyasztás:	83 kWh/év	102 kWh/év	98 kWh/év
Klímaosztály:	N		

	MCF32 AC/DC	MCF40 AC/DC	MCF60 AC/DC
Környezeti hőmérséklet:	+16 °C és +32 °C között		
Zajkibocsátás:	49 dB(A)		
Hűtőközeg mennyisége:	40 g	42 g	58 g
CO <sub>2</sub> egyenérték:	0,057 t	0,060 t	0,083 t
Üvegház-potenciál (GWP):	1430		
Méreték (H x SZ x M):	584 x 365 x 407 mm	584 x 365 x 446 mm	680 x 440 x 470 mm
Súly:	11,4 kg	11,5 kg	18,4 kg
Vizsgálat / tanúsítványok:			
	  		  

**MEGJEGYZÉS**

Ha a környezeti hőmérséklet +32 °C (+90 °F) felett van, a minimum hőmérséklet nem érhető el.

A hűtőkör R134a hűtőközeget tartalmaz.

Fluorozott üvegházgázokat tartalmaz

Hermetikusan zárt berendezés



[mobicool.com](http://mobicool.com)